

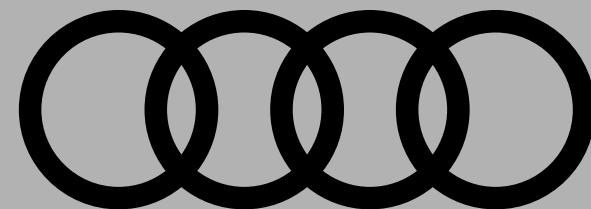

Nouvelle Audi

Q5

Tarif au 02.07.2020
Mise à jour du 26.11.2020



myAudi

Votre Audi n'aura bientôt plus de secret pour vous.

Disponible pour nos clients actuels comme futurs, un compte myAudi vous permettra de profiter de tous ses avantages sur mesure :

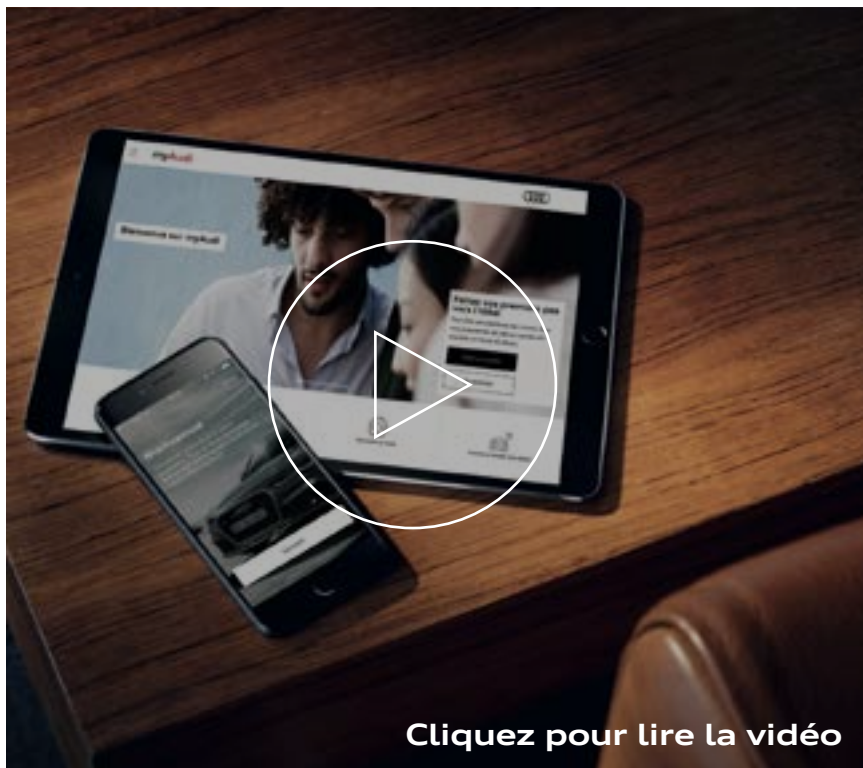

Rêver

Innovations, projet d'achat Audi

Explorer

Coulisses, fonctionnalités, univers Audi

Maîtriser

Plan d'entretien, maintenance, offres, conseils

Contacter

Rendez-vous atelier, démarches en ligne

Partager

Privilèges, invitations, rencontres

Connecter

Cartographie, consommation, playlists

2/40

Rendez-vous sur my.audi.com ou téléchargez l'application





S line [WCE]
+ 8 000 €



Avus [WCF]
+ 8 900 € (vs. Design)



Design [WAF]
+ 3 100 €



Business Executive⁽¹⁾ [WBL]
+ 3 950 €



Q5 [BAS]
à partir de 49 150 €

(1) Finition Business Executive réservée aux personnes morales (à l'exclusion des entités exerçant une activité de commercialisation ou location courte durée d'automobiles et hors catégories juridiques INSEE n°6. Exemple : sociétés civiles, groupements fonciers, etc.).

Nouvelle Q5

	Puissance	Transmission	Émissions CO ₂ (WLTP) (g/km)	Puissance fiscale (CV)	Q5 [BAS]		Design [WAF]		Business Executive ⁽¹⁾ [WBL]		S line [WCE]		Avus [WCF]	
					Prix client TTC	Code modèle	Prix client TTC	Code modèle	Prix client TTC	Code modèle	Prix client TTC	Code modèle	Prix client TTC	Code modèle
Version essence														
45 TFSI Mild Hybrid*	265 ch	quattro S tronic 7	192 - 209	16	-	-	-	-	-	-	62 200 €	FYGCAY	66 200 €	FYGBAY
Version diesel														
35 TDI Mild Hybrid*	163 ch	S tronic 7	148 - 162	9	49 150 €	FYGAJG	52 250 €	FYGBJG	53 100 €	FYGBJG	57 150 €	FYGCJG	61 150 €	FYGBJG
40 TDI Mild Hybrid*	204 ch	quattro S tronic 7	167 - 182	11	-	-	55 100 €	FYGBUY	55 950 €	FYGBUY	60 000 €	FYGCUY	64 000 €	FYGBUY
50 TDI (V6 3.0) Mild Hybrid *	286 ch	quattro tiptronic 8	214 - 230	17	-	-	-	-	-	-	69 500 €	FYGC8A	73 500 €	FYGB8A

(1) Version Business Executive réservée aux personnes morales (à l'exclusion des entités exerçant une activité de commercialisation ou de location courte durée d'automobiles et hors catégories juridiques INSEE n° 6. Exemple : sociétés civiles, groupements fonciers, etc.).
* Moteur équipé de la technologie Mild Hybrid.

Extension de garantie Nouvelle Q5

km	1 an supplémentaire (2 + 1)				2 ans supplémentaires (2 + 2)		3 ans supplémentaires (2 + 3)	
	60 000	90 000	120 000	150 000	80 000	120 000	100 000	150 000
Option	EA2	EA3	EB4	EB3	EA5	EA6	EA8	EA9
Q5	611 €	784 €	1 075 €	1 558 €	900 €	1 244 €	1 672 €	2 511 €

Plus serein, plus longtemps

Audi garantit ses voitures 2 ans sans limitation kilométrique. Pour plus de sérénité, il est possible de souscrire un contrat de garantie complémentaire portant la durée de la garantie à 3, 4 ou 5 ans. Cette extension de garantie est strictement le prolongement de la garantie constructeur.

La peinture et l'anticorrosion sont respectivement garanties 3 ans et 12 ans.

La périodicité des vidanges est variable. Une alerte sera affichée par l'indicateur de maintenance. L'intervalle entre chaque vidange ne doit pas être supérieur à 30 000 km.

Les révisions doivent être effectuées au maximum tous les 2 ans, selon le style de conduite et les conditions d'entretien.

5/40

Offres disponibles :

- Extension de garantie **1 an** / 60 000 km, 90 000 km, 120 000 km ou 150 000 km
- Extension de garantie **2 ans** / 80 000 km ou 120 000 km
- Extension de garantie **3 ans** / 100 000 km ou 150 000 km

Le contrat prend fin lorsque la première des 2 échéances (durée ou kilométrage) est atteinte.

En cas de défaillance mécanique, électrique, le contrat de garantie permet de bénéficier notamment des réparations et/ou remplacement des pièces suivantes :

- Moteur
- Boîte de transfert
- Transmission
- Direction, circuit électrique
- Carters
- Boîte de vitesses
- Embrayage (hors disque)
- Système de refroidissement
- Suspensions (hors amortisseurs)

Ces interventions doivent être effectuées chez un Partenaire Audi Service. **Le bénéfice de cette extension de garantie n'est pas subordonné à la réalisation des prestations de réparation et d'entretien non couvertes par cette extension de garantie, par un réparateur du réseau agréé AUDI.**

Lors de la revente, le contrat est cessible avec le véhicule, ce qui en augmente la valeur. En cas de revente du véhicule avant le terme du contrat, le nouveau propriétaire bénéficiera des prestations souscrites.

Conditions Générales de Vente disponibles dans le réseau Audi Service ou sur www.audi.fr

Principaux équipements de série

Motorisation, transmission et châssis	
2H9	Audi drive select Permet de régler la caractéristique souhaitée du véhicule selon différents modes de conduite disponibles (auto, confort, dynamic, offroad, efficiency, individual, allroad (en combinaison avec adaptative air suspension))
0M5	Augmentation de la capacité du réservoir à carburant à 70 litres
2MF 1BA	Châssis de série : pour une bonne dynamique de conduite couplée à un confort de conduite souverain : - essieu avant allégé à cinq bras, barre de stabilisation ; support d'essieu avant solidaire de la carrosserie - essieu arrière allégé à cinq bras avec suspension indépendante des roues ; amortisseurs à gaz comprimé bi-tube et ressorts hélicoïdaux
QZ7	Direction assistée électromécanique
2G5	Dispositif anti-erreur de carburant (pour motorisation Diesel)
0K4	Motorisations avec technologie hybride léger (Mild Hybrid) : Permet de reprendre les fonctions hybrides des moteurs conventionnels. Un alterno-démarrreur à courroie (RSG) et une batterie lithium-ion supplémentaire permettent une réduction des consommations et des émissions de CO ₂ grâce à une récupération élevée et permet dans certaines conditions d'éteindre le moteur thermique à des vitesses inférieures à 160 km/h (conduite sans émissions). Le RSG est constamment relié au moteur à combustion, ce qui permet un démarrage confortable et presque sans vibrations du moteur. Le mode Start&Stop peut être utilisé jusqu'à une vitesse de 22 km/h. Le système électronique du moteur relie différents systèmes électroniques (en fonction de l'équipement) par exemple les capteurs pour la circulation en fonction du moteur/du véhicule. Pour les moteurs de 6 cylindres ou plus, un réseau de bord de 48 volts est utilisé
GH1 GH4	quattro® (uniquement sur versions quattro) transmission intégrale permanente avec répartition asymétrique et dynamique de couple par le biais d'un différentiel central autobloquant et d'une commande de couple à sélection de roue. Le système intégré dans le contrôle électronique de stabilisation (ESC) répartit les couples d'entraînement sur toutes les roues motrices selon la situation de conduite par des interventions de freinage ciblées. Lors des virages, il rectifie activement le cours du véhicule. Cela se traduit par une traction et une dynamique de virage améliorées ainsi qu'un comportement routier plus précis et plus neutre (moins de sous-virage). Par ailleurs, l'agilité de la direction est améliorée
	Récupération, permet de réaliser des économies de carburant en récupérant l'énergie de décélération et de freinage ; convertit l'énergie cinétique en énergie électrique utilisable en augmentant la tension du générateur durant les phases de décélération ou de freinage et soulage l'alternateur lorsque la voiture accélère de nouveau
FK2	Réservoir AdBlue à capacité étendue (24 litres)(uniquement pour motorisation Diesel)
	S tronic® (uniquement sur versions S tronic) boîte séquentielle 7 vitesses à double embrayage avec commande électrohydraulique, permet des rapports plus courts et des changements de rapports sans interruption perceptible de motricité. En mode automatique, il est possible de choisir entre les deux programmes D (Drive) et S (Sport). La boîte S tronic peut être commandée manuellement par le sélecteur de vitesses ou les palettes de changement de vitesses sous le volant (lorsque le véhicule en est équipé)
7L8	Système Start-Stop, contribue à réduire la consommation de carburant ainsi que les émissions de CO ₂ en coupant automatiquement le moteur lors des phases d'arrêt, par ex. aux feux rouges. Le redémarrage est engagé dès l'actionnement de la pédale d'embrayage ou dès le relâchement du frein. Peut être désactivé à tout moment via une touche
0G7	Tiptronic (uniquement sur versions tiptronic) boîte automatique 8 rapports à convertisseur avec programme de commande dynamique (DSP) ; commande manuelle au choix au moyen des palettes du volant multifonction
Design extérieur	
3S1	Barres de toit transversales en aluminium anodisé
-	Diffuseur arrière noir à grain mat
2Z8	Identification du modèle selon le nouveau marquage de puissance
CB5	Jantes en alliage léger, en style turbine à 5 bras, 8,0J x 18" avec pneus 235/60 R18
4ZB	Pack Brillance extérieur (baguette le long du pavillon et sur les appuis de vitre en aluminium anodisé, revêtement noir brillant sur les montants de pavillon centraux et les triangles de portières arrière)
2K1	Passage de roue contrasté en plastique noir grainé

Design intérieur	
5MA	Applications décoratives argent flex métallique
6NJ	Ciel de pavillon en tissu selon la couleur intérieure choisie
7M1	Moulures de seuil avec insert en aluminium dans les ouvertures des portières avant
N2K	Sellerie tissu Synonym
Confort et vie à bord	
6E3	Accoudoir central confort à l'avant avec inclinaison réglable et coulissant en longueur
7P1	Appui lombaire à 4 axes pour les sièges avant : réglages électriques, horizontal et vertical
UH2	Audi hold assist , maintient le véhicule à l'arrêt aussi bien en côte qu'en descente au sein de la circulation routière, sans limite de temps Le système est activé en appuyant sur une touche et permet au conducteur un redémarrage confortable
-	Câbles de recharge pour téléphone portable, compatibles iPhone et Android (Réf.: 8S0-051-435-F)
4I3	- Clé confort (keyless entry) : système de verrouillage et de déverrouillage du véhicule sans utilisation de la Clé - keyless go : démarrage et arrêt du moteur par touche moteur Start/Stop sur la console centrale
9AK	Climatisation automatique
4E7	Coffre à ouverture et fermeture électriques : ouverture par touche sur la clé du véhicule, touche dans la portière du conducteur ou touche douce sur la poignée du coffre ; fermeture par touche sur la face interne du capot du coffre, touche dans la portière du conducteur ou la clé confort en option (appui prolongé) ; avec assistance de fermeture et angle d'ouverture programmable
3NT	Banquette 3 places avec appuie-tête en L réglables en hauteur Dossier de banquette arrière rabattable en trois parties 40 : 20 : 40 ou complètement
5XK	Pare-soleil côtés conducteur et passager avant
7AA	Protection antidémarrage électronique, intégrée à la gestion du moteur, activation automatique par la clé du véhicule
3L3	Sièges avant réglables manuellement en hauteur et en profondeur ; réglage manuel des appuie-tête en hauteur
OTD	Tapis complémentaires à l'avant et à l'arrière
6SS	Tapis de coffre à bagages
QE0	Vide-poches dans les contre-portes à l'avant et à l'arrière
4KC	Vitres athermiques
1XC	Volant en cuir style 3 branches avec multifonction avec 6 touches multifonction pour permettre une commande confortable des nombreux contenus Infotainment de série et en option Volant réglable manuellement en hauteur et en profondeur
Audio, navigation, connectivité et infodivertissement	
IW3	<p>Appel d'urgence et service Audi connect avec commande du véhicule Par exemple, dans le cas d'un accident grave, un appel d'urgence est automatiquement généré au centre d'appels d'urgence Audi. Grâce à la transmission automatique des informations relatives au véhicule, les secours peuvent être rapidement organisés. Un service d'aide est également disponible en cas de panne ou d'accident léger grâce aux services Assistance en ligne et Service dommages Audi. Les services de commande du véhicule permettent en outre de connecter le véhicule à votre smartphone. Des fonctions du véhicule peuvent ainsi être contrôlées à distance via le smartphone grâce à l'application myAudi. Le Pack inclut la prise en charge des catégories suivantes de services Audi connect :</p> <ul style="list-style-type: none"> - Appel d'urgence - Assistance en ligne - Service dommages Audi - Prise de rendez-vous Audi en ligne - Rapport d'état du véhicule - Verrouillage/déverrouillage à distance - Position de stationnement - Commande à distance du chauffage stationnaire - Message de l'alarme antivol

Audio, navigation, connectivité et infodivertissement (suite)

8RM	Huit haut-parleurs (passifs)
9ZX	Interface Bluetooth®
-	MMI radio plus <ul style="list-style-type: none"> · Écran couleur 10,1 pouces (1 540 × 720) incluant commande MMI touch · Diversité de phases AM/FM · Volume sonore asservi à la vitesse · Système de dialogue vocal avec langage naturel pour commander les fonctions d'infotainment et fonctions du véhicule
9S5	Système d'information du conducteur : affichage d'un grand nombre d'informations utiles sur un écran TFT monochrome de 5". Inclut la recommandation de repos (le système est actif entre env. 65 km/h et 200 km/h et peut être désactivé) et le programme d'efficacité intégré vous assiste avec différents aperçus des données de consommation
QV3	Réception radio numérique (DAB), ajoute à l'offre de radios analogiques la réception de stations numériques selon le standard DAB, incluant DAB+ et DMB Audio
Éclairage et visibilité	
-	Détecteur de pluie et de luminosité
QQO	Éclairage intérieur : module de pavillon avant et arrière incluant spots de lecture – commande capacitive à l'avant, éclairage d'ambiance de la console centrale, boîte à gants éclairée, éclairage passif des portières, éclairage du coffre à gauche et à droite
8IT	Phares avec technologie à LED : feux de croisement, feux de route, feux diurnes et feux de position, clignotants à LED, avec éclairage tout-temps et réglage dynamique de la portée des phares
8VG	Feux arrière à LED clignotants, feux stop, feux arrière, feux de recul et feux de plaque arrière à LED
6FA	Rétroviseurs extérieurs avec clignotants à LED intégrés couleur carrosserie
6XK	Rétroviseurs extérieurs réglables et escamotables électriquement, jour/nuit automatique, dégivrants des deux côtés Buses de lave-glaces dégivrantes pour le pare-brise
4L6	Rétroviseur intérieur sans encadrement jour/nuit automatique
Sécurité passive du véhicule : protection des occupants	
7K1	Affichage du contrôle de la pression des pneus
-	Airbags grand volume pour conducteur et passager avant
4X3	Airbags latéraux à l'avant et système d'airbags de tête
9P6	Ceintures de sécurité, automatiques à trois points pour tous les sièges, contrôle de port de ceinture à l'avant
QZ7	Colonne de direction de sécurité, contient un système mécanique de déplacement avec fonction d'amortissement qui complète le potentiel de sécurité de la ceinture et de l'airbag
4UF	Commande de désactivation de l'airbag passager avant
3B3	Fixation pour sièges enfants ISOFIX et Top Tether pour les sièges extérieurs arrière : support normalisé pour une fixation pratique des sièges enfants ISOFIX ; incluant un point de fixation supplémentaire (Top Tether)
4H3	Sécurité enfants manuelle

8/40

Sécurité active du véhicule : systèmes d'assistance à la conduite

-	Antipatinage ASR pour une motricité optimale, empêche le patinage des roues motrices
7X1	Audi parking system : signal sonore d'aide au stationnement arrière
6K9	Audi pre sense city : détecte les véhicules et les piétons à une vitesse inférieure à env. 85 km/h. Reconnaît les risques de collision, le système prévient le conducteur par un signal visuel, sonore et le cas échéant par un coup de frein et peut si nécessaire entamer une décélération maximale afin de réduire la vitesse ou éventuellement d'éviter la collision (dans les limites du système)
-	Blocage électronique de différentiel (EDS)
QK1	Caméra multifonction
-	Contrôle électronique de stabilisation (ESC)
-	Recommandation de repos
8T6	Régulateur de vitesse, maintient constante la vitesse souhaitée à partir d'env. 20 km/h dans la mesure où la puissance du moteur ou le frein moteur le permet ; commande par commodo séparé sous le volant ; affichage de la vitesse paramétrée sur le système d'information du conducteur - Avec limiteur de vitesse réglable

Équipements techniques

1PD	Écrous de roues antivol
1S2	Outillage de bord (sans cric)
1D8	Préparation pour crochet d'attelage
1G8	Tire mobility system : compresseur et produit de colmatage en cas de crevaison
1T3	Triangle de présignalisation
1T3	Trousse de secours

9/40



Finition Design [WAF]

- Équipements additionnels contenus dans la finition par rapport à la version Q5 [BAS] -

3 100 €

Design extérieur	
2K5	Finition extérieure Design • Extensions de bas de caisse et passages de roue contrastés Gris Manhattan laqué Avant : • Calandre en noir titane laqué avec lamelles verticales en aluminium argent mat et entouragement en chrome • Grilles d'entrée d'air latérales en noir mat grainé avec insert en argent aluminium mat Arrière : • Diffuseur en noir titane mat
40R	Jantes en aluminium style dynamique à 5 branches doubles, 8,0J x 18" Pneus 235/60 R18
Design intérieur	
5MF	Applications décoratives en aluminium Rhombus
7HB	Éléments de l'habitacle en similicuir , partie inférieure de la console centrale (repose-genoux) et accoudoirs de portières en similicuir
-	Mouleurs de seuil avec insert en argent Sélénite à l'avant
Confort et vie à bord	
3NS	Banquette arrière plus : Incluant le réglage longitudinal de l'assise et de l'angle du dossier, accoudoir central pliable avec deux porte-gobelets, dossier du siège arrière pouvant être divisé en 40:20:40 ou complètement plié, y compris la trappe de chargement, appuie-tête arrière en forme de L, réglable manuellement
9AQ	Climatisation automatique confort 3 zones
QE1	Pack Rangement et coffre , inclut les éléments suivants dans l'habitacle : • Filet de rangement au dos des sièges avant • Porte-gobelets dans l'accoudoir central à l'arrière • Vide-poches côté conducteur • Boîte à gants verrouillable Dans le coffre : filet de coffre / filet dans le logement gauche / sangle de serrage à gauche / sangle de serrage à droite
1XW	Volant 3 branches multifonction plus en cuir (de série avec palettes de changement de vitesse pour S tronic et tiptronic)
Audio, navigation, connectivité et infodivertissement	
9ZV	Audi phone box light • Fonction de charge par induction (standard Qi) avec 5 watts incluant avertissement en cas d'oubli du téléphone ainsi qu'affichage de l'état de charge dans le MMI • Support téléphone 170 x 87 mm dans l'accoudoir central à l'avant • Le système mains libres est possible avec jusqu'à 2 téléphones portables connectés
IU1	Audi smartphone interface (Apple CarPlay ou Google Android Auto)
9JE	Interfaces de charge USB pour les passagers arrière • 2 interfaces de charge USB-A supplémentaires pour les passagers arrière sur la console centrale arrière
9S7	Système d'information du conducteur avec écran couleur haute résolution de 7"
Éclairage et visibilité	
QQ1	Pack Éclairage
Sécurité active du véhicule : système d'assistance à la conduite	
7X2	Audi parking system plus (signal sonore et visuel à l'avant et à l'arrière)



10/40



Tarif au 02.07.2020 - Mise à jour du 26.11.2020

Nouvelle Q5

Finition Business Executive [WBL]

- Équipements additionnels contenus dans la finition par rapport à la version Q5 [BAS] -

3 950 €

Design extérieur	
2K5	Finition extérieure Design <ul style="list-style-type: none"> · Extensions de bas de caisse et passages de roue contrastés Gris Manhattan laqué Avant : <ul style="list-style-type: none"> · Calandre en noir titane laqué avec lamelles verticales en aluminium argent mat et entourage en chrome · Grilles d'entrée d'air latérales en noir mat grainé avec insert en argent aluminium mat Arrière : <ul style="list-style-type: none"> · Diffuseur en noir titane mat
40R	Jantes en aluminium style dynamique à 5 branches doubles, 8,0" x 18" Pneus 235/60 R18
Design intérieur	
N1M	Sellerie en cuir/similicuir mono.pur 550
-	Moulures de seuil avec insert en argent Sélénite à l'avant
Confort et vie à bord	
3NS	Banquette arrière plus : Incluant le réglage longitudinal de l'assise et de l'angle du dossier, accoudoir central pliable avec deux porte-gobelets, dossier du siège arrière pouvant être divisé en 40:20:40 ou complètement plié, y compris la trappe de chargement, appuie-tête arrière en forme de L, réglable manuellement
9AQ	Climatisation automatique confort 3 zones
1XW	Volant 3 branches multifonction plus en cuir (de série avec palettes de changement de vitesse pour S tronic et tiptronic)
Audio, navigation, connectivité et infodivertissement	
IT3	Audi connect avec carte SIM intégrée (e-SIM) et licence d'utilisation pour 3 ans
9ZV	Audi phone box light <ul style="list-style-type: none"> · Fonction de charge par induction (standard Qi) avec 5 watts incluant avertissement en cas d'oubli du téléphone ainsi qu'affichage de l'état de charge dans le MMI · Support téléphone 170 x 87 mm dans l'accoudoir central à l'avant · Le système mains libres est possible avec jusqu'à 2 téléphones portables connectés
9JE	Interfaces de charge USB pour les passagers arrière <ul style="list-style-type: none"> · 2 interfaces de charge USB-A supplémentaires pour les passagers arrière sur la console centrale arrière
9S7	Système d'information du conducteur avec écran couleur haute résolution de 7"
7UG	MMI® navigation plus avec MMI touch
Sécurité active du véhicule : système d'assistance à la conduite	
7X2	Audi parking system plus (signal sonore et visuel à l'avant et à l'arrière)
KA2	Caméra de recul



11/40



Finition S line [WCE]

- Équipements additionnels contenus dans la finition par rapport à la version Q5 [BAS] -

8 000 €

Motorisation, transmission et châssis	
1BV	Châssis Sport S Avec suspension et amortissement plus fermes pour un contact plus direct avec la route et un comportement sportif <i>Non disponible sur la motorisation 35 TDI 163 ch S tronic 7 (motorisation à transmission avant)</i>
Design extérieur	
2K7	Finitions extérieures S line <ul style="list-style-type: none"> • Pare-chocs spécifique S à l'avant et à l'arrière • Emblème S line sur les ailes avant • Extensions de bas de caisse et passages de roues en peinture intégrale couleur carrosserie Avant : <ul style="list-style-type: none"> • Calandre spécifique S line laquée en noir mat et entourage en aluminium argent mat • Grilles d'entrée d'air latérales en noir mat grainé avec insert en argent aluminium mat Arrière : <ul style="list-style-type: none"> • Diffuseur spécifique S line en noir mat avec canules d'échappement de style chromées • Bague enjoliveuse en argent aluminium mat • Protection de pare-chocs en acier inoxydable • Spoiler de toit arrière S line
41V	Jantes en aluminium en style étoile à 5 bras, 8,0J x 18" Pneus : 235/60 R 18
Design intérieur	
5TG	Applications décoratives en aluminium brossé mat
6NQ	Ciel de pavillon en tissu noir
N7V	Sellerie en Cuir / Séquence S line
VT5	Mouleurs de seuil avec insert en aluminium à l'avant, éclairées, avec inscription S
VF1	Pédalier et repose-pied en acier inoxydable
GT6	Surfaces d'accentuation façon verre en noir Pour le tableau de bord, les caches des rebords de portière et l'insert de la console centrale En combinaison avec une boîte automatique incluant le couvercle de vide-poches sur la console centrale
QL5	Vitrage privacy (lunette arrière, vitres de portières arrière et vitres latérales arrière surteintées)
Confort et vie à bord	
3NS	Banquette arrière plus : Incluant le réglage longitudinal de l'assise et de l'angle du dossier, accoudoir central pliable avec deux porte-gobelets, dossier du siège arrière pouvant être divisé en 40:20:40 ou complètement plié, y compris la trappe de chargement, appuie-tête arrière en forme de L, réglable manuellement
9AQ	Climatisation automatique confort 3 zones
QE1	Pack Rangement et coffre
Q1D	Sièges Sport à l'avant
VW5	Vitrage acoustique pour les vitres de portières avant
2PF	Volant 3 branches multifonction plus en cuir avec méplat (de série avec palettes de changement de vitesse pour S tronic et tiptronic), avec logo S line et poignées de volant en cuir perforé



12/40



Finition S line [WCE] (suite)

Audio, navigation, connectivité et infodivertissement	
IT3	Audi connect avec carte SIM intégrée (e-SIM) et licence d'utilisation pour 3 ans
9ZV	Audi phone box light <ul style="list-style-type: none"> • Fonction de charge par induction (standard Qi) avec 5 watts incluant avertissement en cas d'oubli du téléphone ainsi qu'affichage de l'état de charge dans le MMI • Support téléphone 170 x 87 mm dans l'accoudoir central à l'avant • Le système mains libres est possible avec jusqu'à 2 téléphones portables connectés
IU1	Audi smartphone interface (Apple CarPlay ou Google Android Auto)
9VD	Audi sound system
9S9	Audi virtual cockpit plus : combiné d'instruments entièrement numérique de 12,3" en résolution Full HD
9JE	Interfaces de charge USB pour les passagers arrière 2 interfaces de charge USB-A supplémentaires pour les passagers arrière sur la console centrale arrière
7UG	MMI navigation plus avec MMI touch
Éclairage et visibilité	
QQ1	Pack Éclairage
PXC	Projecteurs Matrix LED et feux arrière à LED avec clignotants dynamiques le pack comprend : <ul style="list-style-type: none"> • Phares Matrix LED avec scénarios de lumière dynamiques et clignotants dynamiques • Feux arrière à LED avec scénarios de lumière dynamiques et clignotants dynamiques
Sécurité active du véhicule : système d'assistance à la conduite	
7X2	Audi parking system plus (signal sonore et visuel à l'avant et à l'arrière)
KA2	Caméra de recul

Finition Avus [WCF]

- Équipements additionnels contenus dans la finition par rapport à la version Q5 [BAS] -

12 000 €

Design extérieur	
2K5	Finition extérieure Design • Extensions de bas de caisse et passages de roue contrastés Gris Manhattan laqué Avant : • Calandre en noir titane laqué avec lamelles verticales en aluminium argent mat et entouragement en chrome • Grilles d'entrée d'air latérales en noir mat grainé avec insert en argent aluminium mat Arrière : • Diffuseur en noir titane mat
40S	Jantes en aluminium en style 5 branches en V, Gris Graphite, tournées brillantes, 8,0J x 19" Pneus 235/55 R 19
Design intérieur	
7TL	Applications décoratives en bois de chêne gris nature
N1M	Sellerie en cuir/similicuir mono.pur 550
7HB	Éléments de l'habitacle en similicuir , partie inférieure de la console centrale (repose-genoux) et accoudoirs de portières en similicuir
-	Moulures de seuil avec insert en argent Sélénite à l'avant
GT6	Surfaces d'accentuation façon verre en noir Pour le tableau de bord, les caches des rebords de portière et l'insert de la console centrale En combinaison avec une boîte automatique incluant le couvercle de vide-poches sur la console centrale
QL5	Vitrage privacy (Lunette arrière, vitres de portières arrière et vitres latérales arrière surteintées)
Confort et vie à bord	
3NS	Banquette arrière plus : Incluant le réglage longitudinal de l'assise et de l'angle du dossier, accoudoir central pliable avec deux porte-gobelets, dossier du siège arrière pouvant être divisé en 40:20:40 ou complètement plié, y compris la trappe de chargement, appuie-tête arrière en forme de L, réglable manuellement
9AQ	Climatisation automatique confort 3 zones
QE1	Pack Rangement et coffre
4A3	Sièges avant chauffants
3L4	Sièges avant réglables électriquement avec fonction mémoire pour le siège conducteur
6XL	Rétroviseurs extérieurs réglables et escamotables électriquement, jour/nuit automatique, dégivrants des deux côtés et buses de lave-glaces dégivrantes, avec fonction mémoire
VW5	Vitrage acoustique pour les vitres de portières avant
1XW	Volant 3 branches multifonction plus en cuir (de série avec palettes de changement de vitesse pour S tronic et tiptronic)













14/40



Finition Avus [WCF] (suite)





Audio, navigation, connectivité et infodivertissement	
IT3	Audi connect avec carte SIM intégrée (e-SIM) et licence d'utilisation pour 3 ans
9ZE	Audi phone box avec charge du téléphone par induction (standard Qi)
IU1	Audi smartphone interface (Apple CarPlay ou Google Android Auto)
9VD	Audi sound system
9S9	Audi virtual cockpit plus : combiné d'instruments entièrement numérique de 12,3" en résolution Full HD
9JE	Interfaces de charge USB pour les passagers arrière 2 interfaces de charge USB-A supplémentaires pour les passagers arrière sur la console centrale arrière
7UG	MMI® navigation plus avec MMI touch
Éclairage et visibilité	
QQ2	Pack Éclairage d'ambiance
PX6	Projecteurs Matrix LED et feux arrière à LED avec clignotants dynamiques le pack comprend : <ul style="list-style-type: none"> • Phares Matrix LED avec scénarios de lumière dynamiques et clignotants dynamiques • Feux arrière OLED avec scénarios de lumière dynamiques et clignotants dynamiques Choix parmi 3 signatures de feux de position arrière à la commande du véhicule (et non modifiable par la suite) : <ul style="list-style-type: none"> - 8SC : Signature lumineuse 1 - 8VY : Signature lumineuse 2 - 8VZ : Signature lumineuse 3 <i>Revenu des différentes signatures lumineuses OLED en page 33</i>
Sécurité active du véhicule : système d'assistance à la conduite	
KS1	Affichage tête haute
7W3	Audi pre sense rear
7X2	Audi parking system plus (signal sonore et visuel à l'avant et à l'arrière)
KA2	Caméra de recul
PCH	Pack Audi side assist , contient : - Assistant de changement de voie de circulation via affichage par LED dans le rétroviseur extérieur correspondant (à partir d'environ 15 km/h et jusqu'à 250 km/h) - Audi pre sense arrière incluant Audi pre sense basic : un système détecte les collisions potentielles à l'arrière et à titre préventif tend les ceintures, ferme les vitres (et le toit ouvrant si installé) et allume les feux de détresse
QR9	Lecture des panneaux de signalisation par caméra

Teintes de carrosserie

Teintes vernies	Code		Prix
Blanc Ibis ⁽²⁾	T9T9		Gratuit
Noir Brillant ⁽¹⁾⁽²⁾	A2A2		Gratuit
Teintes métallisées			
Argent Fleuret	L5L5		1 120 €
Blanc Glacier	2Y2Y		
Bleu Navarre	2D2D		
Gris Manhattan ⁽¹⁾⁽²⁾	H1H1		
Vert District ⁽²⁾	M4M4		
Noir Mythic	0E0E		
Rouge Matador ⁽¹⁾⁽²⁾	T7T7		
Peinture intégrale uniquement disponible avec l'extérieur advanced (Business line, Design et Avus)			
Pare-chocs avec peinture identique à la peinture sélectionnée (peinture intégrale)	VJ1		450 €







(1) Non disponible sur S line

(2) Non disponible avec les pare-chocs avec peinture identique à la peinture sélectionnée [VJ1]

Teinte vernie uniquement disponible sur finition S line			
Gris Quantum	5J5J		1 120 €
Teinte métallisée uniquement disponible sur finition S line			
Bleu Ultra	6I6I		1 120 €
Teinte nacré uniquement disponible sur finition S line			
Gris Daytona	6Y6Y		1 120 €
Peinture contrastée uniquement disponible sur finition S Line			Prix
Pare-chocs peinture contrastée en Gris Manhattan	2K8		450 €
Teintes Audi exclusive			
Peinture individuelle	Q0Q0		2 800 €





16/40

Jantes

		Visuel	Code	Q5 [BAS]	Business Executive [WBL]	Design [WAF]	S line [WCE]	Avus [WCF]	Prix
18"	Jantes en alliage léger, en style turbine à 5 bras Dimension : 8,0 J x 18" Pneus : 235/60 R 18		CB5	S	O	O	-	-	180 €
	Jantes en aluminium coulé en style dynamique à 5 branches doubles Dimension : 8,0 J x 18" Pneus : 235/60 R 18		40R	-	S	S	-	-	-
	Jantes en aluminium en style étoile à 5 bras Dimension : 8,0 J x 18" Pneus : 235/60 R 18		41V	-	-	-	S	-	-
19"	Jantes en aluminium en style 5 branches doubles, Gris Graphite, tournées brillantes, Dimension : 8,0 J x 19" Pneus 235/55 R 19		CN6	-	O	O	O	-	1 480 €
	Jantes en aluminium coulé en style aile à 5 bras Dimension : 8,0 J x 19" Pneus : 235/55 R 19		CS7	-	O	O	O	-	1 170 €
	Jantes en aluminium coulé en style 5 branches en V, Gris Graphite, tournées brillantes Dimension : 8,0 J x 19" Pneus : 235/55 R 19		40S	-	O	O	O	S	1 480 €

17/40





Jantes (suite)

				Q5 [BAS]	Business Executive [WBL]	Design [WAF]	S line [WCE]	Avus [WCF]	Prix
19"	Jantes en aluminium coulé en style étoile à 5 branches doubles Dimension : 8,0 J x 19" Pneus : 235/55 R 19		C2T	—	—	—	0	—	680 €
20"	Jantes en aluminium coulé en style 5 bras Dimension : 8,0 J x 20" Pneus : 255/45 R 20		53V	—	0	0	0	—	1 970 €
				—	—	—	—	0	500 €
	Jantes en aluminium coulé en style à 5 branches segmentées, gris contrasté partiellement polies Dimension : 8,0 J x 20" Pneus : 255/45 R20		V71	—	0	0	0	—	2 150 €
				—	—	—	—	0	680 €
Jantes en aluminium coulé en style "Falx" à 5 branches, noir nat, tournées brillantes Dimension : 8,0 J x 20" Pneus : 255/45 R20 <i>Oblige le Pack Carbone [6FM] ou les boîtiers de rétroviseurs ext. carbone [6FQ]</i>		CQ0	—	—	—	0	—	2 950 €	
			—	—	—	—	0	1 350 €	
21"	Jantes en aluminium coulé en style "Avius" à 5 branches, noir mat, tournées brillantes Dimension : 8,5 J x 21" Pneus : 255/40 R21 Oblige le Pack Carbone [6FM] ou les boîtiers de rétroviseurs ext. carbone [6FQ] Non disponible sur : 35 TDI 163 ch S tronic 7 [FYG*JG]		44Z	—	—	—	0	—	3 150 €
				—	—	—	—	0	1 520 €

18/40

0 : en option ; S : proposé en série ; — : non proposé.



Jantes Audi Sport

			Q5 [BAS]	Business Executive [WBL]	Design [WAF]	S line [WCE]	Avus [WCF]	Prix	
19"	Jantes en aluminium coulé Audi Sport à 5 branches en style titane mat Dimension : 8,0 J x 19" Pneus : 235/55 R 19		U40	—	0	0	0	—	2 030 €
				—	—	—	—	0	550 €
20"	Jantes en aluminium coulé Audi Sport en style à 10 branches en Y Dimension : 8,0 J x 20" Pneus : 255/45 R20		U74	—	—	—	0	—	2 280 €
				—	—	—	—	0	800 €
	Jantes en aluminium coulé en style Offroad à 5 bras, style titane, tournées brillantes Dimension : 8,0 J x 20" Pneus : 255/45 R20		40T	—	—	—	0	—	2 650 €
				—	—	—	—	0	1 170 €
	Jantes en aluminium coulé style étoile 5 branches en V, Noir Anthracite, tournées brillant Dimension : 8,0 J x 20" Pneus : 255/45 R 20		54U	—	—	—	0	—	2 850 €
				—	—	—	—	—	—
Jantes en aluminium coulé Audi Sport en style étoile à 10 branches en style Platine, tournées brillantes Dimension : 8,0 J x 20" Pneus : 255/45 R 20		CFO	—	—	—	0	—	2 770 €	
			—	—	—	—	0	1 300 €	

19/40

O : en option ; S : proposé en série ; — : non proposé.

Jantes Audi Sport (suite)

			Q5 [BAS]	Business Executive [WBL]	Design [WAF]	S line [WCE]	Avus [WCF]	Prix	
21"	Jantes en aluminium coulé Audi Sport en style «offset» 5 branche en V, noir anthracite, tournées brillantes Dimension : 8,5 J x 21" Pneus : 255/40 R 21 Non disponible sur : 35 TDI 163 ch S tronic 7 [FYG*]G] Oblige les châssis Sport S [1BV] ou châssis avec amortissement piloté [1BL] ou les Adaptative air suspension [1BK] sur les motorisations quattro		45I	–	–	–	0	–	3 550 €
				–	–	–	–	0	2 080 €
	Jantes en aluminium coulé Audi Sport en style polygone à 5 bras Dimension : 8,5 J x 21" Pneus : 255/40 R 21 Non disponible sur : 35 TDI 163 ch S tronic 7 [FYG*]G] Oblige les châssis Sport S [1BV] ou châssis avec amortissement piloté [1BL] ou les Adaptative air suspension [1BK] sur les motorisations quattro		42W	–	–	–	0	–	3 150 €
				–	–	–	–	0	1 650 €
	Jantes en aluminium coulé Audi Sport en style modulaire 5 branches doubles et inserts Gris Structuré Mat Dimension : 8,5 J x 21" Pneus : 255/40 R 21 Non disponible sur : 35 TDI 163 ch S tronic 7 [FYG*]G] Oblige les châssis Sport S [1BV] ou châssis avec amortissement piloté [1BL] ou les Adaptative air suspension [1BK] sur les motorisations quattro		CM8	–	–	–	0	–	3 500 €
				–	–	–	–	0	2 050 €

20/40

Sièges et sellerie en fonction des finitions

Q5 [BAS]
Business Executive [WBL]
Design [WAF]
S line [WCE]
Avus [WCF]

Type de sièges	Dessin des sièges	Sellerie	Codes						Teintes disponibles			
Sièges normaux [Q1A]		Tissu «Index»	[N2K]	S	–	S	–	–	Noir YM			
		Cuir / Similicuir mono. pur 550	[N1M]	–	S	O	–	S	Noir YM	Gris Roche EA	Brun Okapi BC	Beige Atlas EL
Sièges Sport [Q1D]		Tissu Séquence / Cuir combinés	[N7V]	–	–	–	S	–	Noir avec surpiqûres Gris Roche EI			
		Microfibre Dinamica® / Cuir combinés	[N5J]	–	O	O	–	O	Noir YM	Gris Roche EA		
		Cuir / Similicuir mono. pur 550	[N1M]	–	O	O	–	O	Noir YM	Gris Roche EA	Brun Okapi BC	Beige Atlas EL
		Microfibre Dinamica® Fréquence / Cuir combinés	[N5K]	–	–	–	O	–	Noir avec surpiqûres Gris Roche EI	Gris Rotor / Surpiqûres Gris Anthracite OQ		
		Cuir Nappa Fin avec logo 'S' dans le dossier des sièges avant	[N2R]	–	–	–	O	–	Noir avec surpiqûres Gris Roche EI	Gris Rotor / Surpiqûres Gris Anthracite OQ		
Sièges ventilés à l'avant avec sièges Sport [PSB] <i>Obligé [4A3] ou [4A4], et [3L5] ou [PV3]</i>		Cuir / Similicuir mono. pur 550	[N1M]	–	O	O	–	O	Noir YM	Gris Roche EA	Brun Okapi BC	Beige Atlas EL

21/40

Pack Audi design selection [WK8]

Business Executive
[WBL]

Design [WAF]

Avus [WCF]

Équipements inclus dans le pack Audi design selection	Code			
Éléments de l'habitacle en similicuir	7HB	0	S	S
Enjoliveurs de seuil de porte avec inserts en aluminium à l'avant, éclairés	VT4	—	—	—
Pack Éclairage d'ambiance	QQ2	0	0	S
Combinaison cuir/similicuir mono.pur 550	N1P	—	—	—
Aluminium Satellite argent	5MD	—	—	—
Prix		1 150 €	1 500 €	100 €

Business Executive
[WBL]

Design [WAF]

Avus [WCF]

Applications décoratives disponibles avec le pack Audi design selection	Code			
Aluminium Satellite argent	5MD	- €	- €	- €
Bouleau linéaire Brun Gris naturel	7TC	260 €	260 €	260 €
Piano laqué noir Audi exclusive	5TL	260 €	260 €	260 €

0 : en option ; S : proposé en série ; — : non proposé.



Sièges et selleries disponibles avec le Pack Audi design selection

Business Executive [WBL]

Design [WAF]

Avus [WCF]

22/40

Type de sièges	Dessin des sièges	Sellerie	Code				Teintes disponibles			
Sièges normaux [Q1A]		Cuir / Similicuir mono.pur 550	[N1P]	0	0	0	Noir avec surpiqûres Gris Roche YS	Gris Roche avec surpiqûres Gris Granit EM	Brun Okapi avec surpiqûres Gris Granit BG	Beige Atlas avec surpiqûres Gris Granit EN
Sièges Sport [Q1D]		Cuir / Similicuir mono.pur 550	[N1X]	0	0	0	Noir avec surpiqûres Gris Roche YS	Gris Roche avec surpiqûres Gris Granit EM	Brun Okapi avec surpiqûres Gris Granit BG	Beige Atlas avec surpiqûres Gris Granit EN
		Cuir Nappa Fin Audi design selection	[N4X]	0	0	0	Gris Roche avec surpiqûres Gris Granit EM	Brun Criollo avec surpiqûres Bleu Admiral BW		
Sièges ventilés à l'avant avec sièges Sport [PS8] <i>Obligé [4A3] ou [4A4], et [3L5] ou [PV3]</i>		Cuir / Similicuir mono.pur 550	[N1X]	0	0	0	Noir avec surpiqûres Gris Roche YS	Gris Roche avec surpiqûres Gris Granit EM	Brun Okapi avec surpiqûres Gris Granit BG	Beige Atlas avec surpiqûres Gris Granit EN

0 : en option ; S : proposé en série ; — : non proposé.

Tarif au 02.07.2020 - Mise à jour du 26.11.2020

Nouvelle Q5









Couleurs selleries en fonction du type de siège

Code intérieur	YM	EA	EL	BC	S line	
					EI	OQ
Coloris intérieur						
Siège / assise centrale	Noir	Gris Roche	Beige Atlas	Brun Okapi	Noir	Gris Rotor
Siège / côtés	Noir	Gris Roche	Beige Atlas	Brun Okapi	Noir	Gris Rotor
Surpiqûres des sièges	-	-	-	-	Gris Roche	Anthracite
Tableau de bord / haut	Noir	Noir	Noir	Noir	Noir	Noir
Tableau de bord / bas	Noir	Gris Roche	Beige Atlas	Noir	Noir	Noir
Tapis / moquette	Noir	Noir	Noir	Noir	Noir	Noir
Ciel de pavillon	Gris Titane	Gris Titane	Beige Atlas	Gris Titane	Noir	Noir

23/40

Code intérieur	Audi Design Selection				
	YS	EM	BG	EN	BW
Coloris intérieurs					
Siège / assise centrale	Noir	Gris Roche	Brun Okapi	Beige Atlas	Brun Criollo
Siège / côtés	Noir	Gris Roche	Brun Okapi	Beige Atlas	Brun Criollo
Surpiqûres des sièges	Gris Roche	Gris Granit	Gris Granit	Gris Granit	Bleu Admiral
Tableau de bord / haut	Noir	Noir	Noir	Noir	Noir
Tableau de bord / bas	Noir	Gris Roche	Noir	Beige Atlas	Noir
Tapis / moquette	Noir	Noir	Noir	Noir	Noir
Ciel de pavillon	Gris Titane	Gris Titane	Gris Titane	Beige Atlas	Gris Titane





Applications décoratives

Applications décoratives sur le tableau de bord, les contreportes et la console centrale		Code	Q5 [BAS]	Business Executive [WBL]	Design [WAF]	S line [WCE]	Avus [WCF]	Prix
Laque diamant gris argent		5MA	S	S	—	—	—	—
Aluminium Rhombus		5MF	—	O	S	—	—	330 €
Aluminium Satellite argent <i>Oblige [WK8] : Pack intérieur Design Selection</i>		5MD	—	O	O	—	O	0 €
Aluminium brossé mat		5TG	—	—	—	S	—	—
Bois de chêne gris nature		7TL	—	O	—	—	S	300 €
			—	—	O	—	S	0 €
Piano laqué noir Audi exclusive		5TL	—	O	—	—	—	590 €
			—	—	O	O	O	300 €
Noyer Brun		5MP	—	—	—	—	O	330 €
Bouleau linéaire Brun Gris naturel <i>Oblige [WK8] : Pack intérieur Design Selection</i>		7TC	—	O	O	—	O	260 €
Bois Audi exclusive (disponibles en chêne sépia et myrte veinée brun muscade)		[YTA/S3G]	—	—	—	O	—	1 150 €
			—	—	—	—	O	750 €

24/40

O : en option ; S : proposé en série ; — : non proposé.

Volants

			Q5 [BAS]	Business Executive [WBL]	Design [WAF]	S line [WCE]	Avus [WCF]	Prix
Volants multifonction avec palettes de changement de vitesse								
<p>Volant en cuir style 3 branches avec multifonction</p> <ul style="list-style-type: none"> - avec volant gainé de cuir de couleur assortie à celle choisie pour la partie supérieure du tableau de bord. - réglable manuellement en hauteur et en profondeur. - équipé de 6 touches multifonctions pour permettre une commande confortable des nombreux contenus Infotainment de série et en option 		1XC	S	—	—	—	—	—
<p>Volant en cuir style 3 branches avec multifonction plus</p> <ul style="list-style-type: none"> - avec volant gainé de cuir de couleur assortie à celle choisie pour la partie supérieure du tableau de bord. - réglable manuellement en hauteur et en profondeur. - équipé de 14 touches multifonctions pour permettre une commande confortable des nombreux contenus Infotainment de série et en option. - avec palettes de changement de vitesses pour passer les vitesses en mode manuel sur les boîtes automatiques 		1XW	—	S	S	O	S	0 €
<p>Volant chauffant en cuir style 3 branches avec multifonction plus</p> <ul style="list-style-type: none"> - avec volant gainé de cuir de couleur assortie à celle choisie pour la partie supérieure du tableau de bord. - réglable manuellement en hauteur et en profondeur. - équipé de 14 touches multifonctions pour permettre une commande confortable des nombreux contenus Infotainment de série et en option. - la jante de volant est chauffante. - avec palettes de changement de vitesses pour passer les vitesses en mode manuel sur les boîtes automatiques <p>Sur S Line, gratuit en combinaison avec les options [PCN] ou [PCB]</p>		1XP	—	O	O	—	O	240 €
		—	—	—	O	—	100 €	
<p>Volant Sport contour en cuir style 3 branches, aplati en bas, avec multifonction plus</p> <ul style="list-style-type: none"> - avec volant gainé de cuir de couleur assortie à celle choisie pour la partie supérieure du tableau de bord. - réglable manuellement en hauteur et en profondeur. - équipé de 14 touches multifonctions pour permettre une commande confortable des nombreux contenus Infotainment de série et en option. - avec palettes de changement de vitesses pour passer les vitesses en mode manuel sur les boîtes automatiques <p>Sur le modèle S, avec emblème S et surpiqûres contrastées spécifiques S</p> <p>Incompatible avec le Pack Assistance Route [PCN] et le pack Audi active lane assist [PCB]</p>		2PF	—	—	—	S	—	—

25/40

O : en option ; S : proposé en série ; — : non proposé.

	Code	Q5 [BAS]	Business Executive [WBL]	Design [WAF]	S line [WCE]	Avus [WCF]	Prix TTC
Châssis, transmission et suspensions							
Châssis Sport S avec suspension et amortissement plus fermes pour un contact plus direct avec la route et un comportement sportif <i>Uniquement disponible avec une transmission quattro</i>	1BV	—	0	0	S	0	420 €
Châssis avec amortissement piloté Adaptation des amortisseurs aux différentes situations de conduite, réglable électroniquement via l'Audi drive select (Auto / Comfort / Dynamic) <i>Uniquement disponible sur les motorisations à transmission quattro</i>	1BL	—	0	0	—	0	1 270 €
		—	—	—	0	—	850 €
Adaptive air suspension Suspension pneumatique à régulation électronique avec amortisseurs adaptatifs en continu sur les 4 roues. Règle automatiquement la garde au sol et l'amortissement du véhicule ; 5 modes : Auto, Comfort, Dynamic, Allroad, Lift / Offroad ; sélectionnables sur le MMI incluant correcteur d'assiette. Permet un abaissement arrière pour faciliter le chargement (un abaissement du véhicule peut entraîner une réduction de la traînée à vitesse élevée et par conséquent une réduction de la consommation). Garde au sol surélevée lors de l'utilisation du mode Lift/Offroad <i>Uniquement disponible avec une transmission quattro</i>	1BK	—	0	0	—	0	2 460 €
		—	—	—	0	—	2 040 €
Quattro avec différentiel Sport Transmission intégrale permanente avec différentiel central autobloquant et différentiel Sport sur l'essieu arrière. <i>Disponible uniquement sur la motorisation 50 TDI</i>	GH2	—	—	—	0	0	1 660 €
Direction dynamique Augmente la dynamique et le confort de conduite grâce à une régulation dynamique de la direction en fonction de la situation de conduite <i>Uniquement disponible avec une transmission quattro</i> Obligé [1BL] ou [1BK] (uniquement disponible avec le 50 TDI (motorisation 6 cylindres)) Interdit [1BV]	1N8	—	0	0	0	0	1 230 €
Design extérieur							
Vitrage privacy (vitres surteintées) Lunette arrière, vitres de portières arrière et vitres latérales arrière surteintées	QL5	—	0	0	S	S	520 €
Coques de rétroviseurs noir brillant Obligé [4ZD]. Interdit [6FQ] Non disponible sur les teintes noires [OE0E] et [A2A2]	6FJ	—	0	0	0	0	130 €
Coques de rétroviseurs extérieurs en carbone Interdit [6FJ]	6FQ	—	—	—	0	0	830 €
Étriers de frein laqués rouges Peinture rouge des étriers avant et arrière <i>Disponible uniquement pour la motorisation 50 TDI</i>	PC2	—	—	—	0	0	410 €
Étriers de frein laqués rouges Peinture rouge des étriers avant et arrière <i>Disponible uniquement pour les motorisations 45 TFSI, 35 TDI et 40 TDI</i>	PC3	—	—	—	0	0	410 €
Marchepieds latéraux en acier inoxydable Incompatible avec le Pack Roue de secours [PYF]	QT7	—	0	0	0	0	1 230 €

26/40

0 : option S : proposé en série — : non proposé.

Design extérieur (suite)

	Code	Q5 [BAS]	Business Executive [WBL]	Design [WAF]	S line [WCE]	Avus [WCF]	Prix TTC
Pack Esthétique noir titane Apporte une touche extérieure noire au niveau de la calandre Singleframe, des baguettes décoratives sur les vitres latérales, des baguettes de portières et du pare-chocs avant et arrière Oblige [3S2] rampes de pavillon noires sur toutes les finitions	4ZD	—	0	0	0	0	430 €
Pack Extérieur carbone Ajoute des accents dynamiques et offre un contraste individuel au véhicule Le pack comprend : - Boîtiers de rétroviseurs carbone - Baguettes de portières en carbone Interdit [4ZD], [6F]] et [6FQ]	6FM	—	—	—	0	—	2 580 €
Pare-chocs avec peinture identique à la peinture sélectionnée Seuils, pare-chocs et passages de roues laqués dans la couleur de la carrosserie incluant style aluminium à l'extérieur <i>Disponible uniquement pour les peintures Argent Fleuret [L5L5], Blanc Glacier [2Y2Y], Bleu Navarre [2D2D], Noir Mythic [0E0E]</i>	VJ1	—	0	0	—	0	450 €
Pare-chocs S Line avec peinture contrastée en Gris Manhattan Seuils, pare-chocs et passages de roues laqués en Gris Manhattan métal	2K8	—	—	—	0	—	450 €
Rampes de pavillon noires	3S2	—	0	0	0	0	Gratuit
Suppression de l'inscription de la puissance/technologie	2Z7	0	0	0	0	0	Gratuit
Suppression de l'identification du modèle et de l'inscription de la puissance/technologie	2Z0	0	0	0	0	0	Gratuit
Design intérieur							
Ciel de pavillon en tissu noir	6NQ	—	0	0	S	0	310 €
Éléments de l'habitacle en similicuir Partie inférieure de la console centrale (repose-genoux) et accoudoirs de portières en similicuir de couleur (assortie à la couleur de la partie inférieure du tableau de bord) ► En combinaison avec l'intérieur Design Selection ou sur S line : coutures contrastées adaptées à la couleur de l'équipement intérieur	7HB	—	0	S	0	S	350 €
Pack Audi Design Selection (voir description en page 22)	WK8	—	—	0	—	—	1 500 €
		—	0	—	—	—	1 150 €
		—	—	—	—	0	100 €
Surfaces d'accentuation façon verre en noir Pour le tableau de bord, les caches des rebords de portière et l'insert de la console centrale En combinaison avec une boîte automatique incluant le couvercle de vide-poches sur la console centrale	GT6	—	0	0	S	S	220 €
Sellerie cuir/similicuir mono.pur 550 Pour sièges normaux et sièges Sport : - Partie centrale des sièges avant et des deux sièges extérieurs arrière ainsi que bourrelet latéral côté entrée conducteur en cuir - Bourrelets latéraux des sièges, appuie-tête, accoudoir central et place centrale arrière en similicuir mono. pur 550 - Sièges dans les couleurs noire, Brun Okapi, Gris Roche ou Beige Atlas	N1M	—	S	0	—	S	1 300 €
Sellerie cuir/similicuir mono.pur 550 avec surpiqûres contrastées (Audi Design Selection) Pour sièges normaux : - Partie centrale des sièges avant et des deux sièges extérieurs arrière ainsi que bourrelet latéral côté entrée conducteur en cuir - Bourrelets latéraux des sièges, appuie-tête, accoudoir central et place centrale arrière en similicuir mono. pur 550 - Sièges dans les couleurs noire, Brun Okapi, Gris Roche ou Beige Atlas - Avec surpiqûres contrastantes en Gris Roche ou Gris Granit suivant la couleur des sièges Oblige le pack Audi Design Selection [WK8]	N1P	—	0	0	—	0	—

27/40

0 : option S : proposé en série — : non proposé.

Design intérieur (suite)

	Code	Q5 [BAS]	Business Executive [WBL]	Design [WAF]	S line [WCE]	Avus [WCF]	Prix TTC
Sellerie Cuir / Similicuir mono.pur 550 (Audi Design Selection) Pour sièges Sport à l'avant et le Pack Design Selection : - Partie centrale des sièges avant et des deux sièges extérieurs arrière ainsi que bourrelet latéral côté entrée conducteur en cuir - Bourrelets latéraux des sièges, appuie-tête, accoudoir central et place centrale arrière en similicuir mono. pur 550 - Sièges dans les couleurs noir, Brun Okapi, Gris Roche ou Beige Atlas - Avec surpiqûres contrastées Gris Roche ou Gris Granit suivant le garnissage choisi - Compatible avec les sièges ventilés à l'avant [PS8] Oblige [Q1D] et le pack Audi Design Selection [WK8]	N1X	—	0	0	—	0	—
Sellerie microfibre Dinamica® / Cuir combinés Pour sièges Sport à l'avant : - Partie centrale des sièges avant et des deux sièges extérieurs arrière en microfibre noir ou gris foncé - Bourrelets latéraux des sièges, appuie-tête, accoudoir central et place centrale arrière en cuir noir ou gris foncé Oblige [Q1D]	N5J	—	—	0	—	—	1 600 €
		—	0	—	—	0	300 €
Sellerie microfibre Dinamica® Fréquence / Cuir combinés Pour sièges Sport : - Partie centrale des sièges en microfibre Fréquence noir ou Gris Rotor - Bourrelets latéraux des sièges et partie centrale des appuie-tête en cuir noir ou Gris Rotor avec surpiqûres contrastées - Avec estampillage S sur le dossier des sièges avant	N5K	—	—	—	0	—	610 €
Sellerie Cuir Nappa fin avec logo 'S' dans le dossier des sièges avant Pour sièges Sport à l'avant : - Partie centrale des sièges, bourrelets latéraux des sièges, partie centrale des appuie-tête et accoudoir central en cuir Nappa fin Noir ou Gris Rotor - Avec surpiqûres contrastées Gris Roche ou Anthracite suivant le garnissage choisi - Avec estampillage S sur le dossier des sièges avant	N2R	—	—	—	0	—	1 700 €
Sellerie Cuir Nappa fin (Audi Design Selection) Pour sièges Sport : - Partie centrale des sièges, bourrelets latéraux des sièges, partie centrale des appuie-tête et accoudoir central en Gris Roche ou Brun Criollo - Avec surpiqûres contrastées Gris Granit ou Bleu Admiral suivant le garnissage choisi Oblige [Q1D] et le pack Audi Design Selection [WK8]	N4X	—	0	0	—	0	1 300 €
Éléments de l'habitacle en cuir étendu Audi exclusive : Accoudoirs dans les contre-portes et repose-genoux sur la console centrale revêtus de cuir Nappa fin Audi exclusive Couleurs du cuir et des surpiqûres au choix parmi l'offre de couleurs Audi exclusive. Oblige [7HB]	YSI/S3G	—	—	—	0	0	1 250 €
Éléments de commandes en cuir Audi exclusive : couronne de volant, pommeau et soufflet de levier/sélecteur de vitesses Couleurs du cuir et des surpiqûres au choix parmi l'offre de couleurs Audi exclusive (surpiqûres spécifiques Audi exclusive sur la couronne de volant). Incompatible avec les packs Assistance [PCN] et [PCB]	YRB/S3G	—	—	—	0	0	1 000 €
Éléments de commandes en cuir / Alcantara Audi exclusive : couronne de volant en Alcantara sur les parties latérales et en cuir sur les parties haute et basse, pommeau de levier/sélecteur de vitesses en Alcantara noir et soufflet de levier/sélecteur de vitesses en cuir Audi exclusive Couleurs du cuir et des surpiqûres au choix parmi l'offre de couleurs Audi exclusive, Alcantara en noir (surpiqûres spécifiques Audi exclusive sur la couronne de volant). Incompatible avec les packs Assistance [PCN] et [PCB]	YVL/S3G	—	—	—	0	—	1 200 €
Tapis de sol Audi exclusive noir. Couleurs du passepoil, du liseré et des surpiqûres au choix parmi l'offre de couleurs Audi exclusive	YSR/S3G	—	—	—	0	0	500 €

28/40

0 : option S : proposé en série — : non proposé.

	Code	Q5 [BAS]	Business Executive [WBL]	Design [WAF]	S line [WCE]	Avus [WCF]	Prix TTC
Confort et vie à bord							
Alarme antivol , surveillance des portières, du capot avant et du coffre incluant une protection volumétrique de l'habitacle désactivable par ultrasons, protection antiremorquage par capteur d'angle d'inclinaison et alarme sonore indépendante de la tension de bord. Inclut la fonction safelock : empêche l'ouverture des portes de l'intérieur dès que le véhicule a été verrouillé à l'aide de la clé	PGB	—	0	0	0	0	600 €
Appuie-tête variables pour les sièges avant avec réglage manuel de la hauteur et de la distance de l'appuie-tête	5ZC	—	0	0	0	0	150 €
Commande d'ouverture de porte de garage (HomeLink) Télécommande programmable intégrée pour portes de garage et portails avec commande à distance ainsi que systèmes de sécurité et installations d'éclairage à télécommande radio. Précisions et liste de compatibilités sur le site www.eurohomelink.com	VC2	—	0	0	0	0	290 €
Clé Audi connect (Smartkey) : Votre smartphone se transforme en clé numérique pour votre véhicule Permet de gérer les fonctionnalités suivantes : - Verrouillage/Déverrouillage du véhicule : en positionnant le téléphone à proximité de la poignée de portière - Démarrage du moteur : en plaçant l'appareil Android sur le support universel pour téléphone portable situé sur l'accoudoir central à l'avant - La clé Audi connect fonctionne avec la technologie Near Field Communication (NFC) - Possibilité d'attribuer jusqu'à 5 clés numériques différentes via l'application myAudi - Comprend une carte compatible NFC NB : - Oblige un compte myAudi activé avec un utilisateur principal authentifié - Seulement compatible avec téléphones Android équipés de la technologie NFC (smartphones Android) + installation de l'application gratuite - «myAudi» disponible en téléchargement - Seulement compatible avec une clé confort [4I3]	2F1	—	0	0	0	0	150 €
Chauffage / ventilation stationnaire , réchauffe l'habitacle et dégivre les vitres sans avoir à démarrer le moteur La ventilation stationnaire apporte de l'air frais et abaisse la température intérieure. Les deux fonctions peuvent être activées à l'aide d'une minuterie et d'une télécommande à fréquence radio séparée avec confirmation de fonction 2 modes de chauffage au choix : - « dégivrer » (mode dégivrage uniquement pour les vitres) - « chaud » (mode de réchauffage pour un préchauffage supplémentaire de l'habitacle) En combinaison avec [IW3] le chauffage stationnaire peut être commandé à distance via l'application smartphone MMI connect	9M9	—	0	0	0	0	1 900 €
Filet de séparation	3CX	0	0	0	0	0	135 €
Coffre : Système de glissières avec kit de fixation et barre télescopique, sangle de maintien et 4 œilletons de fixation à positionnement variable	3GN	0	0	0	0	0	250 €
Pare-brise confort climatique/acoustique, sans résistances, chauffant - Avec balai d'essuie-glace dégivrant - Sélectionnable via la touche Dégivrage sur la commande de climatisation => Sans fenêtre pour les appareils « Telepass » sur le pare-brise Oblige l'Audi phone box [9ZE]	4GR	—	0	0	0	0	520 €
Pack Rangement et coffre, inclut les éléments suivants dans l'habitacle : - Filet de rangement au dos des sièges avant - Porte-gobelets dans l'accoudoir central à l'arrière - Vide-poches côté conducteur - Boîte à gants verrouillable Dans le coffre : filet de coffre / filet dans le logement gauche / sangle de serrage à gauche et à droite	QE1	—	0	S	S	S	260 €
Porte-boissons climatisé sur la console centrale , entre les sièges avant, maintient les boissons chaudes ou froides ; le second porte-boissons côté passager avant n'est pas climatisé	4M9	—	0	0	0	0	190 €

29/40

0 : option S : proposé en série — : non proposé.

Confort et vie à bord (suite)

	Code	Q5 [BAS]	Business Executive [WBL]	Design [WAF]	S line [WCE]	Avus [WCF]	Prix TTC
Sièges avant réglables électriquement avec réglage électrique de la hauteur d'assise, du positionnement en longueur, de l'inclinaison de l'assise et du dossier	3L5	—	0	0	0	—	940 €
Sièges avant réglables électriquement avec fonction mémoire pour le siège conducteur + rétroviseurs extérieurs réglables et escamotables électriquement, jour/nuit automatique, dégivrants des deux côtés et buses de lave-glaces dégivrantes ; 2 combinaisons de réglages mémorisables	PV3	—	0	0	0	S	1 190 €
Sièges avant chauffants : · Chauffe la partie centrale des assises et des dossiers, ainsi que les bourrelets latéraux avec sellerie en cuir et sièges Sport · Réglage séparé sur 3 positions côtés conducteur et passager avant via la touche de sélection directe sur la commande de la climatisation	4A3	—	0	0	0	S	470 €
Sièges avant et arrière chauffants : · Chauffe la partie centrale des assises et des dossiers ; ainsi que les bourrelets latéraux avec sellerie en cuir et sièges Sport · Réglage séparé sur 3 positions côtés conducteur et passager avant via la touche de sélection directe sur la commande de la climatisation · Réglage séparé en plus sur 3 positions pour les sièges extérieurs arrière Oblige la prise d'une sellerie cuir ou mixte	4A4	—	0	0	0	—	850 €
		—	—	—	—	0	380 €
Sièges avant avec fonction massage Garantit un maintien presque optimal au niveau des vertèbres lombaires par une ventilation et une évacuation d'air ciblées au moyen de 3 poches de gonflage 3 programmes différents (vagues, étirements, malaxage) avec 3 intensités, réglage via le bouton multifonction sur le siège et le MMI Interdit [7P1] et [PS8]	8I6	—	0	0	0	0	600 €
Sièges Sport à l'avant. Avec bourrelets latéraux enveloppants pour un meilleur maintien dans les virages ainsi que repose-cuisses réglable	Q1D	—	0	0	S	0	410 €
Sièges Sport ventilés à l'avant Ventilation active de la partie centrale de l'assise et du dossier (le cuir des sièges avant ventilés et des deux sièges extérieurs arrière non ventilés est perforé). Oblige [N1M] ou [N1X] (prix non inclus), [4A3] ou [4A4] et [3L5] ou [PV3] Interdit [8I6]	PS8	—	0	0	—	0	1 100 €
Stores pare-soleil manuels pour les vitres de portières arrière	3Y4	0	0	0	0	0	250 €
Tapis de coffre variable repliable Repliable et rabattable en plusieurs segments ; utilisable sur toute la longueur pour recouvrir entièrement le plancher du coffre même avec le dossier des sièges arrière rabattus, répartition variable de l'espace de chargement ; longueur de protection suffisante pour le seuil de chargement et le pare-chocs	6S]	0	0	0	0	0	160 €
Toit ouvrant panoramique en verre (en deux parties), commande électrique pour relever et ouvrir la partie avant, pare-soleil réglable électriquement pour les passagers avant et arrière, coupe-vent intégré et fermeture/ouverture depuis l'extérieur via la clé du véhicule	3FU	—	0	0	0	0	1 870 €
Vitrage acoustique pour les vitres de portières avant	VW5	—	0	0	S	S	185 €
Volant réglable électriquement en hauteur et en profondeur, avec dispositif automatique permettant de monter et de descendre plus facilement de voiture ; avec fonction mémoire en association avec les sièges avant réglables électriquement à mémoire	2C7	—	0	0	0	0	500 €

30/40

0 : option S : proposé en série — : non proposé.

	Code	Q5 [BAS]	Business Executive [WBL]	Design [WAF]	S line [WCE]	Avus [WCF]	Prix TTC
Audio, navigation, connectivité et infodivertissement							
Audi virtual cockpit plus : - Combiné d'instruments entièrement numérique de 12,3" en résolution Full HD - Affichage flexible et fonctionnel des informations en fonction des besoins du conducteur - Intégration des fonctionnalités MMI dans le combiné d'instruments - Affichage de la carte de navigation en modèle de terrain 3D sur l'écran couleur haute résolution - Incluant recommandation de repos - Possibilité d'affichage en mode «Dynamique», «Sport» ou «Classique»	9S9	—	0	0	S	S	740 €
Affichage tête haute Projette directement dans le champ de vision du conducteur la vitesse ainsi que d'autres informations pertinentes d'équipements en option tels que les systèmes d'assistance et la navigation ou des signaux d'avertissement. Il permet un affichage contrasté en couleur évitant le plus possible de quitter la route des yeux	KS1	—	0	0	0	S	1 200 €
Audi phone box avec charge du téléphone par induction (standard Qi) : Avantages en plus de l'Audi phone box light [9ZV] : - Antenne intérieure couplée pour connecter le téléphone portable à l'antenne extérieure, réduisant ainsi le rayonnement à l'intérieur du véhicule et permettant une meilleure qualité de réception ; compatibilité LTE NB : informations sur les téléphones portables compatibles auprès de votre partenaire Audi ou sur www.audi.fr/telephone Oblige [GB1]	9ZE	—	0	0	0	S	250 €
Audi smartphone interface (Apple CarPlay ou Google Android Auto) Relie votre smartphone à votre Audi. Ce dispositif transfère instantanément les contenus de votre smartphone directement sur l'écran MMI via USB. La navigation, la téléphonie, la musique et d'autres applications tierces sélectionnées peuvent ainsi être aisément contrôlées à l'aide du MMI ou par commande vocale. Une fois le smartphone connecté par USB, l'Audi smartphone interface reconnaît le système d'exploitation du smartphone (Android ou iOS) et bascule ainsi automatiquement vers Apple CarPlay ou Google Android Auto (nécessite le téléchargement de l'application sur les téléphones Android). Les câbles appropriés des Accessoires d'Origine Audi sont disponibles chez votre partenaire Audi	IU1	0	—	S	S	S	1 000 €
		—	0	S	S	S	390 €
Navigation MMI plus avec MMI touch En plus de MMI Radio plus avec les contenus suivants : - Système de navigation avec écran couleur haute résolution de 10,1 pouces (1 540 x 720) - Système d'information du conducteur avec écran couleur de 7 pouces avec au choix affichage de l'itinéraire sur la carte de navigation ou avec des flèches de direction - Mise à jour des cartes à vie : téléchargement des données de navigation actuelles - Affichage de cartes 3D comportant de nombreuses curiosités et modèles urbains - Assistant de guidage personnel : surveillance, lorsque la fonction est activée, la situation du trafic sur les axes régulièrement empruntés, par ex. entre le domicile et le lieu de travail, et propose un trajet alternatif si le retard calculé est de 5 minutes min. pour l'itinéraire habituel - Informations routières en ligne - Recherche MMI : recherche de texte libre avec suggestions intelligentes de destination dès le début de la saisie - MMI touch pour une commande rapide et intuitive - Utilisation aisée de l'infotainment dans un langage naturel - Informations routières détaillées : aperçu de cartes, choix d'itinéraires alternatifs, POI, indication des voies, sorties d'autoroute, zoom sur intersection, etc. - Utilisation des données de navigation pour une conduite efficace et préventive, par ex. limites de vitesse et côtes - Saisie de jusqu'à 10 étapes intermédiaires - Comprend l'ensemble de la gamme Navigation & Infotainment Audi connect - Modèles 3D avancés des villes avec structure réaliste des bâtiments pour les villes sélectionnées - Informations locales : affichage d'informations spécifiques au pays, par ex. limitations de vitesse en vigueur, vignette obligatoire, etc. au passage de la frontière. Saisir par défaut [IT3] Saisir par défaut [IT3] pour la finition Design [WAF]	7UG	—	S	0	S	S	2 760 €

31/40

0 : option S : proposé en série — : non proposé.

Audio, navigation, connectivité et infodivertissement (suite)

Code	Q5 [BAS]	Business Executive [WBL]	Design [WAF]	S line [WCE]	Avis [WCF]	Prix TTC		
<p>Audi connect avec carte SIM intégrée (e-SIM) et licence d'utilisation pour 3 ans Le pack Navigation & Infotainment Audi connect comprend les fonctions suivantes :</p> <ul style="list-style-type: none"> - Points d'intérêt en ligne - Informations routières en ligne - Informations sur les dangers - Informations météorologiques - Hotspot WLAN⁽¹⁾ - Navigation avec Google Earth™ - Recherche en ligne de destinations - Commande vocale en ligne - Représentation des villes ultra-détaillée en 3D - On-Street Parking - Radio en ligne⁽¹⁾ - Radio hybride⁽¹⁾ - Profils personnels <p>Uniquement disponible avec [7UG] (1) Le service nécessite un volume de données payant via un partenaire d'Audi.</p>	IT3	—	S	O	S	S	-	
<p>Audi sound system :</p> <ul style="list-style-type: none"> - 10 haut-parleurs incluant un haut-parleur central et un subwoofer, - Amplificateur à 6 canaux avec une puissance totale de 180 watts 	9VD	—	O	O	S	S	400 €	32/40
<p>Bang & Olufsen sound system avec son en 3D :</p> <ul style="list-style-type: none"> - 19 haut-parleurs (incluant haut-parleur central/ subwoofer et en plus haut-parleurs aigus et médiums avec son 3D) - Amplificateur 16 canaux (755 watts) - Éclairage des panneaux de haut-parleurs à l'avant - Volume sonore asservi à la vitesse - Acoustique enveloppante grâce au nouveau son en 3D. Ce son est produit par des haut-parleurs supplémentaires situés dans les montants avant ainsi que des haut-parleurs médium, et grâce à la technologie Symphoria développée par l'institut Fraunhofer 	9VS	—	O	O	—	—	1 400 €	
Éclairage et visibilité								
<p>Assistant de feux de route, activation et désactivation automatique des feux de route (dans les limites du système). Il reconnaît automatiquement les phares en sens inverse, les feux arrière des autres usagers de la route ainsi que les sources lumineuses des localités. interdit [PXC] et [PX6]</p>	8G1	—	O	O	—	—	190 €	
<p>Lave-phares haute pression : fonctionnant à l'eau et sous haute pression, permet une meilleure puissance d'éclairage et une bonne visibilité avec une dispersion réduite De série avec [PXC] et [PX6]</p>	8X1	—	O	O	S	S	330 €	
<p>Phares Matrix LED, feux arrière à LED La technologie Audi Matrix LED associe un système de caméra avec des sources lumineuses à LED et un système optique précis pour une diffusion lumineuse extrêmement bien adaptée. Si le dispositif détecte d'autres véhicules, il désactive le faisceau de lumière de manière sélective dans la zone du véhicule détecté, les feux de route restent activés dans les autres segments. La commutation entre les différentes répartitions de la lumière ainsi que le réglage pour le passage des automobilistes en sens inverse sont intégrés visiblement dans les phares comme processus dynamiques et adaptés au confort d'éclairage optimisé du conducteur</p> <p>Le pack comprend :</p> <ul style="list-style-type: none"> - Phares Matrix LED avec clignotants dynamiques (feux diurnes, feux de croisement/de route/de position, feux de bifurcation, éclairage tout temps, fonction feux d'autoroute, feux de virage synthétiques, réglage automatique et dynamique du site des phares, éclairage d'intersection (si navigation activée), éclairage adaptatif et prédictif en fonction des conditions de route et des données de navigation (si guidage activé) - Feux arrière à LED avec clignotants dynamiques - Animations dynamiques spécifiques de la fonction Coming Home/Leaving Home - Lave-phares haute pression [8X1] 	PXC	—	O	O	S	—	1 550 €	

O : option S : proposé en série — : non proposé.

Éclairage et visibilité (suite)

	Code	Q5 [BAS]	Business Executive [WBL]	Design [WAF]	S line [WCE]	Avus [WCF]	Prix TTC	
Projecteurs HD Matrix LED avec feux arrière à technologie OLED : En plus des fonctions contenues avec les projecteurs Matrix LED [PXC], comprend : Technologie OLED feux arrière : - Blocs de feux arrière OLED avec feux arrière de signature spécifiques; Choix parmi 3 signatures de feux de position arrière à la commande du véhicule (et non modifiable par la suite) : - 8SC : Signature lumineuse 1 - 8VY : Signature lumineuse 2 - 8VZ : Signature lumineuse 3 - Adaptation automatique de la signature arrière en «Charisma dynamic» lors de la sélection du mode Dynamic via l'Audi Drive Select	PX6	—	0	0	—	S	2 770 €	
		—	—	—	0	S	1 220 €	
Pack Éclairage (en plus de l'éclairage intérieur) : - Miroirs de courtoisie éclairés - Éclairage périphérique dans les poignées de portières extérieures - Éclairage des seuils de portières avant - Éclairage du porte-boissons à l'avant - Éclairage dans la zone des pieds avant/arrière - Commande intérieure des portières avant/arrière - Éclairage d'ambiance des portières avant/arrière - Éclairage d'ambiance de la console centrale à l'avant	QQ1	—	0	S	S	—	310 €	
		—	0	—	—	S	480 €	
Pack Éclairage d'ambiance (comprend le Pack Éclairage [QQ1] ainsi que les équipements ci-dessous) : 3 profils de couleur prédéfinis ; un profil de couleur supplémentaire, interactif et personnalisé 30 couleurs sont disponibles au choix pour un profil de couleur personnalisé. Les adaptations de teintes s'appliquent aux éclairages de contour et d'ambiance : - Commande intérieure des portières avant/arrière (blanc) - Éclairage d'ambiance des portières avant/arrière (multicolore) - Éclairage d'ambiance de la colonne centrale (multicolore) - Application éclairée sur le tableau de bord (multicolore) - Application éclairée sur les portières (multicolore)	QQ2	—	0	—	—	S	480 €	33/40
		—	—	0	0	S	170 €	
Sécurité active du véhicule : système d'assistance à la conduite								
Pack Assistance Route , contient : - Adaptive cruise control incluant fonction Stop&Go avec assistant de conduite en embouteillage - Assistant d'efficacité prédictive - Audi pre sense front incluant assistant d'évitement d'urgence et assistant de changement de direction - Audi active lane assist - Assistant de feux de route - Reconnaissance par caméra de panneaux de circulation [QR9] Oblige [8G1] (gratuit) ou [PXC] ou [PX6], [9S7] ou [9S9], [1XW] ou [1XP] et [7UG] sur Design Oblige le volant chauffant [1XP] sur S Line [WCE] (gratuit)	PCN	—	0	0	0	—	2 000 €	
		—	—	—	—	0	1 700 €	

0 : option S : proposé en série — : non proposé.



Feux OLED : Signature lumineuse 1 [8SC]



Feux OLED : Signature lumineuse 2 [8VY]



Feux OLED : Signature lumineuse 3 [8VZ]



Feux OLED : Signature lumineuse «Charisma» (mode dynamique)

Tarif au 02.07.2020 - Mise à jour du 26.11.2020

Nouvelle Q5

Sécurité active du véhicule : système d'assistance à la conduite (suite)

	Code	Q5 [BAS]	Business Executive [WBL]	Design [WAF]	S line [WCE]	Avus [WCF]	Prix TTC
Pack Assistance City , contient : - Audi parking system plus (aide au stationnement avant et arrière) - Caméra de recul - Audi side assist (assistant de changement de voie) - Audi pre sense arrière incluant Audi pre sense basic - Avertisseur de sortie du véhicule - Assistant de sortie de stationnement perpendiculaire en marche arrière	PCM	—	—	0	—	S	1 370 €
		—	0	—	0	S	850 €
Pack Assistance Stationnement , contient : - Caméras périphériques incluant caméra de recul Les 4 caméras périphériques grand angle couvrent l'intégralité de la zone à proximité directe tout autour du véhicule, et offrent une multitude de perspectives différentes pour des manœuvres encore plus confortables : - Vue depuis la caméra de recul - Vue panoramique à l'avant et à l'arrière - Vue du dessus virtuelle - Audi park assist (assistant de stationnement incluant Audi parking system plus) Activation via l'engagement de la marche arrière (caméras périphériques) ou via une touche sur la console centrale (Audi park assist) <i>Indisponible sur la finition Avus [WCF]. Afin d'obtenir les fonctionnalités de [PCF] sur cette finition, prendre l'équipement [PCZ]</i>	PCF	—	—	0	—	—	1 700 €
		—	0	—	0	—	1 150 €
Pack Assistance City + Pack Assistance Stationnement Incompatible avec [PCM] et [PCF]		—	—	0	—	—	2 400 €
	PCZ	—	0	—	0	—	1 900 €
		—	—	—	—	0	1 150 €
Audi park assist recherche les places de stationnement en bataille et les places longitudinales appropriées à l'aide de capteurs à ultrasons. Il vous assiste par des manœuvres autonomes pour entrer sur les places en bataille et pour entrer et sortir des places longitudinales. Le conducteur doit simplement accélérer, passer les vitesses, freiner et surveiller les manœuvres de stationnement (activation via une touche sur la console centrale) interdit avec [PCF] et [PCZ]	7X5	—	0	0	0	0	350 €
Caméra de recul Facilite les manœuvres de stationnement par l'affichage de la zone derrière le véhicule sur l'écran MMI avec éléments auxiliaires dynamiques et statiques. La caméra de recul est discrètement intégrée dans la poignée du coffre. S'active au passage de la marche arrière ou via une touche sur la console centrale	KA2	—	S	0	S	S	530 €
Avertissement de sortie de voie : Aide le conducteur à éviter de quitter accidentellement la voie (dans la limite du système et sans activation du clignotant) par des interventions correctives de la direction (plage de vitesse à partir d'environ 60 km/h et jusqu'à 250 km/h). Une vibration supplémentaire du volant peut être réglée sur demande du conducteur Interdit le Pack Assistance Route [PCN] et le Pack Audi Active Lane assist [PCB]	6I3	—	0	0	0	0	185 €
Audi active lane assist Aide le conducteur à maintenir sa trajectoire (plage de vitesse à partir d'environ 65 km/h et jusqu'à 250 km/h). Inclut [QR9] ; oblige [8G1] ou [PXC] ou [PX6], ainsi que [7UG] sur la finition Design Oblige le volant chauffant [1XP] sur S Line [WCE] (gratuit)	PCB	—	0	0	0	—	740 €
		—	—	—	—	0	430 €
Audi pre sense basic , déploie automatiquement, lorsque nécessaire et dans les limites du système, des mesures préventives pour votre sécurité et celle de vos passagers, parmi lesquelles : resserrement des ceintures de sécurité à l'avant afin de limiter tout déplacement des passagers vers l'avant ou les côtés, activation des feux de détresse clignotants et fermeture du toit ouvrant coulissant/relevable en verre (si commandé) et des vitres latérales ; classement des différentes situations de conduite par le biais de la mise en réseau de différents systèmes du véhicule Interdit [PCM] et [PCZ]	7W1	—	0	0	0	—	310 €

34/40

O : option S : proposé en série — : non proposé.

Sécurité active du véhicule : système d'assistance à la conduite (suite)

	Code	Q5 [BAS]	Business Executive [WBL]	Design [WAF]	S line [WCE]	Avus [WCF]	Prix TTC
<p>Système de lecture des panneaux de signalisation par caméra Reconnaissance par caméra et affichage des interdictions de dépasser et des limitations de vitesse y compris les vitesses temporaires (par ex. sur les autoroutes). Le système détecte en plus, dans les limites du système, le début et la fin des autoroutes, des routes réservées à la circulation automobile, des agglomérations ainsi que des zones à trafic réduit, et affiche la limitation de vitesse correspondante De plus, un affichage et une évaluation de la situation sont effectués dans les limites du système en cas de pluie, de limitations de vitesse en fonction d'horaires Oblige [7UG] sur Design</p>	QR9	—	0	0	0	S	310 €
Sécurité							
<p>Airbags latéraux arrière Assurent une protection supplémentaire des occupants à l'arrière du véhicule Interdit le garnissage Brun Okapi [BC] / [BG]</p>	4X4	—	0	0	0	0	440 €
<p>Fixation pour sièges enfants ISOFIX pour le siège passager avant avec commande de désactivation de l'airbag passager avant, commande de sécurité enfant électrique sur les portières arrière</p>	PIH	0	0	0	0	0	100 €
Équipement techniques							
<p>Crochet d'attelage, escamotable mécaniquement avec déverrouillage électrique, col de cygne et boule en acier forgé ; commande par touche dans le coffre. La prise de remorque intégrée et pivotante permet le fonctionnement continu des appareils électriques installés dans la remorque ou la caravane pendant la conduite et peut être rabattue de façon invisible derrière le pare-chocs arrière quand elle n'est pas utilisée Stabilisation d'attelage par le contrôle électronique de stabilisation (ESC)</p>	1D4	0	0	0	0	0	1 000 €
<p>Roue de secours temporaire pour vitesse maximale 80 km/h Avec cric de levage</p>	PYF	0	0	0	0	0	250 €

0 : option S : proposé en série — : non proposé.

Accessoires d'Origine Audi®

Pour un confort toujours plus optimal et une sécurité accrue, Audi vous propose un large panel d'accessoires, tous certifiés d'origine Audi. Les prix présentés sont des tarifs conseillés clients au 1^{er} juin 2019, exprimés en € TTC hors pose.

Désignation Accessoire	Référence	Prix
Jeu de 2 tapis caoutchouc avant, pour une protection toutes saisons	80B-061-501- -041	49 € ⁽¹⁾
Tapis de coffre (incompatible avec la motorisation TFSIe)	80A-061-182	85 € ⁽¹⁾
Cuve de coffre (incompatible avec la motorisation TFSIe)	80A-061-170	225 € ⁽¹⁾
Boîte de rangement pour coffre	8U0-061-109	40 € ⁽¹⁾
Protection banquette pour chien (s'installe sur la banquette arrière)	8X0-061-680-A	145 € ⁽¹⁾
Barres de toit : Pour pouvoir monter des barres de toit sur l'audi Q5, il faut prendre l'option [3S1] ou [3S2], alors les barres seront fournies avec le véhicule		
Sac pour barres de toit	8R0-071-156-C	49 € ⁽¹⁾
Coffre de toit noir pour bagages 300 L	8V0-071-200- -Y9B	539 € ⁽¹⁾
Coffre de toit noir pour skis et bagages 360 L	8X0-071-200- -Y9B	599 € ⁽¹⁾
Coffre de toit noir pour skis et bagages 405 L	8K0-071-200- -Y9B	815 € ⁽¹⁾
Porte-skis et snowboards (4 paires de skis ou 2 snowboards)	4M0-071-129	145 € ⁽¹⁾
Porte-skis et snowboards (6 paires de skis ou 4 snowboards)	4M0-071-129-A	185 € ⁽¹⁾
Porte-vélo pour crochet d'attelage	4K0-071-105	625 € ⁽¹⁾
Porte-vélo (1 vélo) pour barres de toit	80A-071-128	145 € ⁽¹⁾
Siège enfant Kidfix XP avec ISOFIX pour enfants de 15 à 36 kg - Coloris noir/rouge	4M0-019-904- -EUR	385 € ⁽¹⁾
Siège bébé Dualfix i-Size avec ISOFIX pour les enfants de leur naissance à 105 cm - Coloris noir/rouge - Système de rotation à 360°	4M0-019-902	729 € ⁽¹⁾
Éclairage de seuil de porte : projection des anneaux Audi à l'ouverture des portes - (Nécessite le Pack éclairage)	4G0-052-133-G	129 € ⁽¹⁾
Jeu de 2 pare-soleil	80A-064-160-A	149 € ⁽¹⁾
Protection anti-rongeurs	8U0-054-650	255 € ⁽¹⁾
Casque Bluetooth	4H0-051-701-C	139 € ⁽¹⁾
Housse de protection pour l'intérieur	80A-061-205	315 € ⁽¹⁾
Coques de rétroviseurs carbone avec Side Assist	4M0-072-530-A -3Q0	655 € ⁽¹⁾
Coques de rétroviseurs carbone sans Side Assist	4M0-072-530- -3Q0	655 € ⁽¹⁾
Repose-pied et patins de pédales en acier, boîte automatique	80B-064-205-A	129 € ⁽¹⁾
Repose-pied et patins de pédales en acier, boîte manuelle	80B-064-200-A	145 € ⁽¹⁾



36/40

(1) Prix TTC client conseillé, hors pose. Sous réserve de changement de références ou de péremptions. Rapprochez-vous de votre magasin.

Nouvelle Q5 Essence

	45 TFSI (265 ch)	
Caractéristiques moteur		
Puissance maxi en ch (kW) à tr/mn	265 (195) / 5 250 - 6 500	
Cylindres / Nombre de soupapes	4 / 16	
Cylindrée (cm ³)	1 984	
Couple maxi (Nm) à tr/mn	370 / 1 600 - 4 500	
Transmission		
Transmission	quattro	
Boîte de vitesses	S tronic 7	
Poids et dimensions		
Poids en ordre de marche / Total maxi autorisé en charge (kg)	1 825 / 2 435	
Remorque freinée sur rampe 12 % / non freinée (kg)	2 400 / 750	
Volume du coffre / avec banquettes arrière rabattues (l)	550 / 1 550	37/40
Volume du réservoir de carburant (l)	70	
Performances - Consommation		
Vitesse maximale (km/h) sur circuit	240	
Accélération de 0 à 100 km/h (s)	6,1	
Carburant	Super sans plomb 95	
Consommation en cycle mixte (WLTP) (l/100 km)	8,4 - 9,2	
Émissions de CO ₂ (WLTP) (g/km)	192 - 209	
Type d'homologation	WLTP	
Norme antipollution	EU6	
Start / Stop / Récupération d'énergie	Oui / Oui	
Mild Hybrid MHEV	Oui	

Depuis le 1^{er} septembre 2018, les véhicules légers neufs sont réceptionnés en Europe sur la base de la procédure d'essai harmonisée pour les véhicules légers (WLTP), procédure d'essai permettant de mesurer la consommation de carburant et les émissions de CO₂, plus réaliste que la procédure NEDC précédemment utilisée.

Nouvelle Q5 Diesel

	35 TDI (163 ch)	40 TDI (204 ch)	50 TDI (286 ch)
Caractéristiques moteur			
Puissance maxi en ch (kW) à tr/mn	163 ch (120) / 3 250 - 4 200	204 (150) / 3 800 - 4 200	286 (210) / 3 500 - 4 000
Cylindres / Nombre de soupapes	4 / 16	4 / 16	6 / 24
Cylindrée (cm ³)	1 968	1 968	2 967
Couple maxi (Nm) à tr/mn	370 / 1 500 - 3 000	400 / 1 750 - 3 250	620 / 1 750 - 3 000
Transmission			
Transmission	aux roues avant	quattro	quattro
Boîte de vitesses	S tronic 7	S tronic 7	tiptronic 8
Poids et dimensions			
Poids en ordre de marche / Total maxi autorisé en charge (kg)	1 810 / 2 420	1 880 / 2 510	2 010 / 2 645
Remorque freinée sur rampe 12 % / non freinée (kg)	2 000 / 750	2 400 / 750	2 400 / 750
Volume du coffre / avec banquettes arrière rabattues (l)	550 / 1 550	550 / 1 550	550 / 1 550
Volume du réservoir de carburant (l)	70	70	70
Performances - Consommation			
Vitesse maximale (km/h) sur circuit	213	222	240
Accélération de 0 à 100 km/h (s)	9,0	7,6	5,7
Carburant	Diesel, selon la norme EN 590	Diesel, selon la norme EN 590	Diesel, selon la norme EN 590
Consommation en cycle mixte (WLTP) (l/100 km)	5,6 - 6,2	6,4 - 6,9	8,2 - 8,7
Émissions de CO ₂ (WLTP) (g/km)	148 - 162	167 - 182	214 - 230
Type d'homologation	WLTP	WLTP	WLTP
Norme antipollution	EU6	EU6	EU6
Start / Stop / Récupération d'énergie	Oui / Oui	Oui / Oui	Oui / Oui
Mild Hybrid MHEV	Oui	Oui	Oui

38/40

Depuis le 1^{er} septembre 2018, les véhicules légers neufs sont réceptionnés en Europe sur la base de la procédure d'essai harmonisée pour les véhicules légers (WLTP), procédure d'essai permettant de mesurer la consommation de carburant et les émissions de CO₂, plus réaliste que la procédure NEDC précédemment utilisée.

Nouvelle Q5

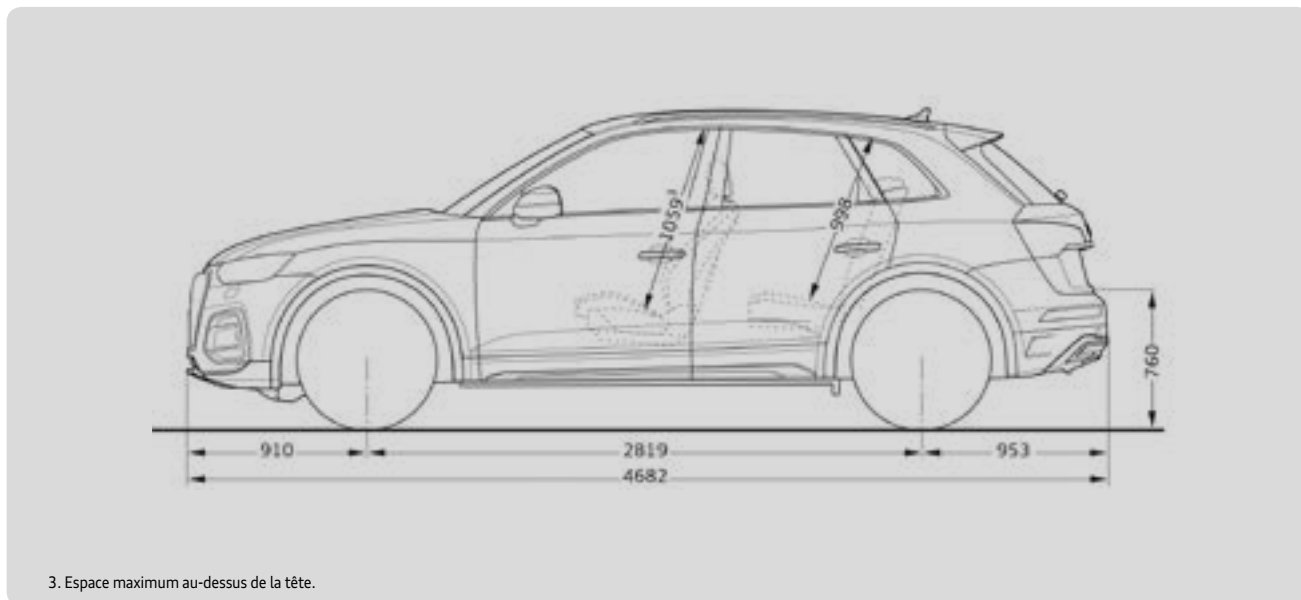
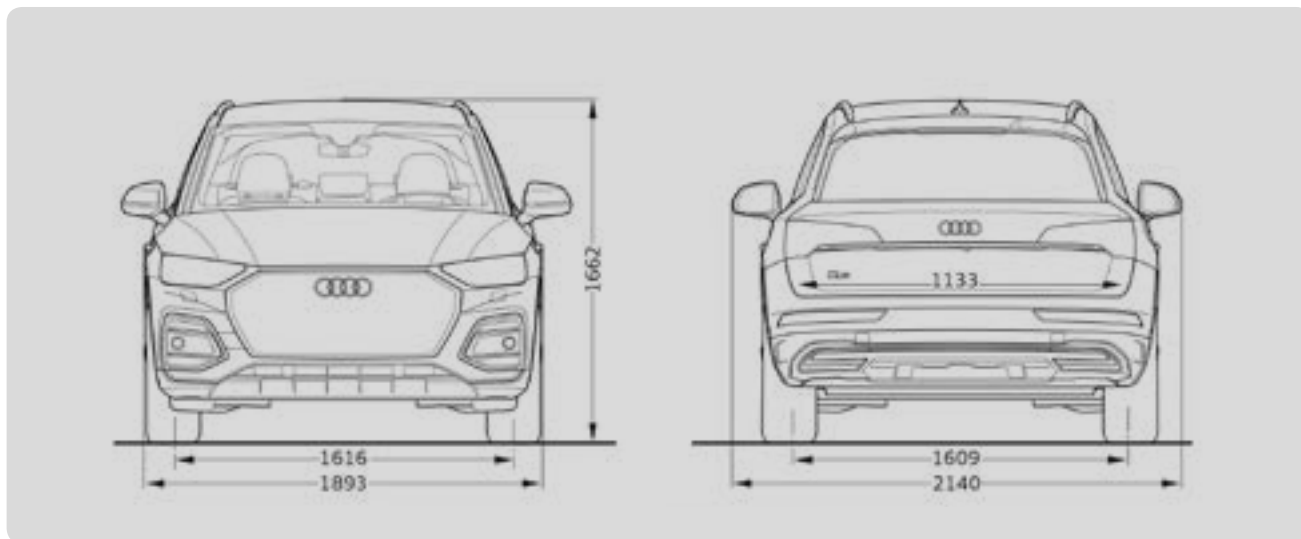

3. Espace maximum au-dessus de la tête.

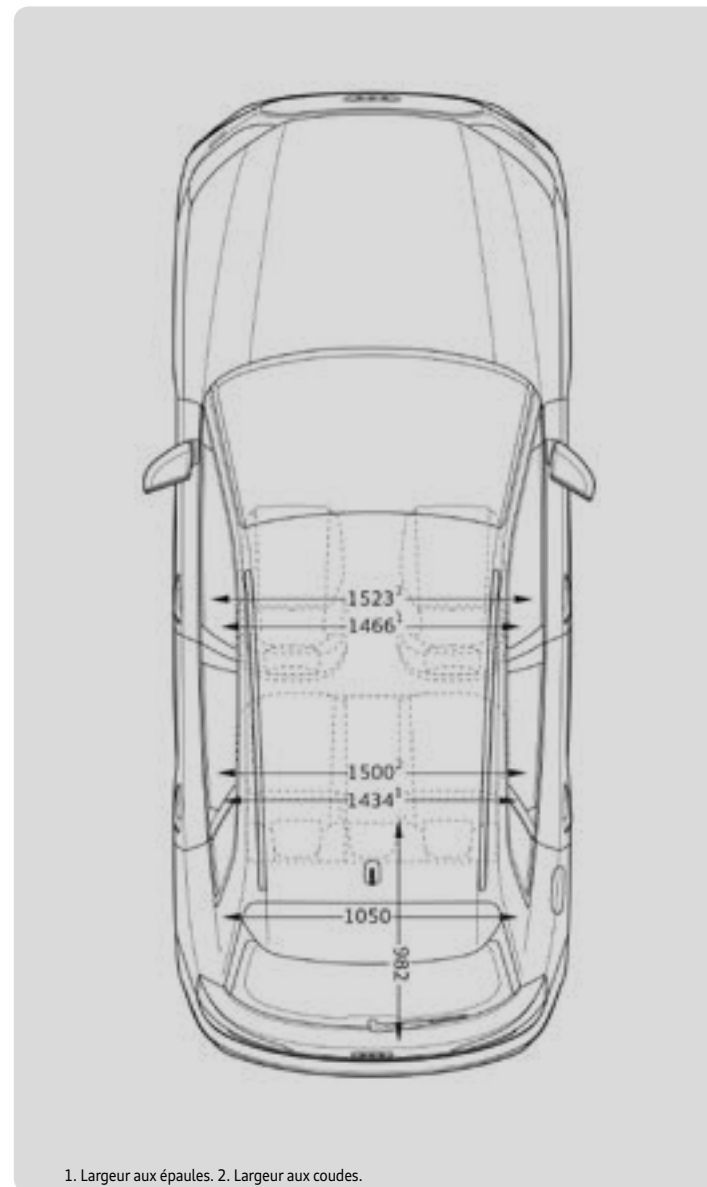

1. Largeur aux épaules. 2. Largeur aux coudes.

AUDI FRANCE
BP 62
02601 Villers-Cotterêts Cedex
Réalisation ALTAVIA PARIS

Le modèle, les versions et les équipements présentés dans ce catalogue ainsi que certains services ne sont pas disponibles dans tous les pays. Les automobiles qui figurent sur les photos comportent des équipements en option avec le supplément de prix. Les informations concernant : **possibilités de livraison, aspect, performances, dimensions, poids, consommation et frais d'entretien des véhicules correspondent aux données en notre possession à la date de mise en ligne. Les informations contenues dans le présent document sont modifiables à tout moment et sans préavis. Pour plus d'information veuillez vous rapprocher de votre Distributeur Audi.**

Les matériaux et composants de ce véhicule ont été conçus pour minimiser leur impact sur l'environnement, dans le respect de la réglementation relative aux véhicules hors d'usage. Ont ainsi été privilégiés des composants et matériaux recyclés et/ou ré-employables et/ou valorisables, visant à faciliter le démontage et la dépollution des véhicules hors d'usage ainsi qu'à préserver l'environnement. Tout véhicule en fin de vie peut être cédé gratuitement par son dernier propriétaire aux démolisseurs et broyeurs agréés par les services compétents. Pour plus de renseignements sur la cession des véhicules hors d'usage et/ou les dispositifs mis en place pour prévenir les atteintes environnementales, n'hésitez pas à contacter votre distributeur Audi, ou Audi France, 11, avenue de Boursonne - BP 62 - 02601 Villers-Cotterêts Cedex.

www.audi.fr